



**KATALOG 2016-2017**

**FARMLINE**



## Kälber

- Geburtshilfe ..... 3
- Tränkeeimer ..... 4
- Flaschen und Sauger ..... 5
- Ersatzsauger ..... 7
- Kälberaufzucht ..... 8
- Kälberstricke ..... 9
- Kälberdecke ..... 10



## Rinder und Milchkühe



- Käfigmagnete ..... 11
- Milchwirtschaft / Euterpflege ..... 12
- Saugentwöhner ..... 16
- Rinderhaltung / Anbindung ..... 18
- Markierung ..... 20
- Huf- und Klauenpflege ..... 22
- Fellpflege ..... 28
- Tränketechnik / Schwimmentile ..... 40



## Pferde

- Fellpflege ..... 29
- Futtertröge ..... 30
- Heuraufen ..... 33
- Turnierfuttertröge ..... 34
- Futtereimer / Futterschaufeln / Futterschalen ..... 35
- Eimer ..... 38
- Tränketechnik / Schwimmentile ..... 40
- Tränkebecken ..... 41



## Stall- und Hofbedarf

- Schieber / Mistkrücke ..... 42
- Bollengabeln / Dunggabeln / Futterschieber ..... 44
- Schaufeln und Stiele ..... 46
- Treibhilfe ..... 52



## Schafe und Ziegen

- Lämmereimer / Sauger und Flaschen ..... 48



## Schweine

- Beschäftigungsmaterial ..... 51
- Treibhilfe ..... 52
- Ferkelfuttertröge ..... 54
- Beißnippel ..... 55

## VINK Geburtshelfer, 1,80 m

→ komplett aus Edelstahl gefertigt → robuste Konstruktion → lange Lebensdauer → Zugbewegungen nach unten, oben und hinten möglich → die Zugspannung kann bei Komplikationen sofort gelockert werden → der Geburtshelfer nimmt automatisch die richtige Position an, ob die Kuh steht oder liegt → problemlose Bedienung durch eine Person möglich - kein zusätzlicher Helfer erforderlich → kein Verrutschen während der Anwendung → 300.0459 : für Milchkühe, mit Gleichzugkraft → 300.0640 : für Fleischvieh, mit Wechselzugkraft, dieser robustere Geburtshelfer ermöglicht größere Zugkraft und verhindert dass das Kalb im Becken stecken bleibt

Artikel	Best.-Nr.		
VINK Geburtshelfer mit Gleichzugkraft für Milchvieh, 1,80 m	300.0459		
VINK Geburtshelfer mit Wechselzugkraft für Fleischvieh, 1,80 m	300.0640		



## HK-Geburtshelfer, 1,80 m, mit Kunststoff-Ansatzstütze

→ robuste Ansatzstütze aus Kunststoff mit seitlichen Winkelstützen → stabile Mechanik mit einfach zu bedienender Schnellentriegelung → Mechanik rund um das Rohr beweglich für flexible Anwendung → stabiles dickwandiges Stahlrohr → Länge: 1,80 m

Artikel	Best.-Nr.		
HK-Geburtshelfer, 1,80 m, mit Kunststoff-Ansatzstütze	300.1012		

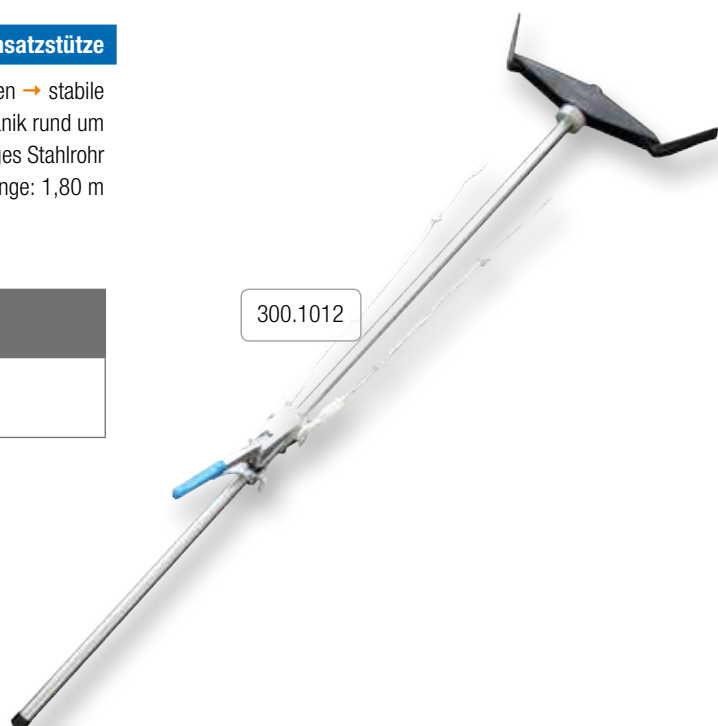



# Tränkeimer

## Kälber-Tränkeimer, abgeflacht, 8 Liter

- komplett mit Ventil und rotem Sauger (S. 7, Best.-Nr. 300.0084)
- aus stabilem, lebensmittelechtem Kunststoff → cadmium- und bleifrei
- milchsäurebeständig → vorne und hinten abgeflacht zum Einhängen
- mit Liter-Skala → Trage-Bügel aus Metall → leichtes Reinigen



300.0013

<b>H:</b> 27 cm
<b>B:</b> 30 cm
<b>T:</b> 23 cm
<b>Ø unten:</b> 20 cm
<b>250 / Palette</b>

## Kälber-Tränkeimer, rund, 12 Liter

- komplett mit Ventil und rotem Sauger → aus stabilem, lebensmittelechtem Kunststoff → cadmium- und bleifrei → milchsäurebeständig → mit Liter-Skala
- Trage-Bügel aus Metall → leichtes Reinigen



300.0019

<b>H:</b> 26 cm
<b>Ø außen:</b> 30,5 cm
<b>Ø innen:</b> 27,5 cm
<b>Ø unten:</b> 22 cm
<b>250 / Palette</b>

Artikel	Best.-Nr.		
Kälber-Tränkeimer, abgeflacht, 8 Liter	300.0013		

### Zubehör und Ersatzteile für 300.0013

Deckel für abgeflachten Tränkeimer, lebensmittelecht	300.0049		
Halterung aus Kunststoff, für abgeflachten Tränkeimer	300.0054		
Halterung verzinkt, für abgeflachten Tränkeimer	300.0057		
Schlüssel für Tränkeimer-Ventil	300.0067		
Tränkeimer-Ventil kpl. mit Dichtung, lebensmittelecht	300.0059		
Gummidichtring rot	300.0069		



Artikel	Best.-Nr.		
Kälber-Tränkeimer, rund, 12 Liter	300.0019		

### Zubehör und Ersatzteile für 300.0019

Eimerring, verzinkt, Ø 29 cm	300.0058		
Schlüssel für Tränkeimer-Ventil	300.0067		
Tränkeimer-Ventil kpl. mit Dichtung, lebensmittelecht	300.0059		
Gummidichtring rot	300.0069		







## Milchflasche für Kälber

- lebensmittelechter Kunststoff → Füllstands-Skala
- bei 3 Liter-Flasche große Einfüllöffnung → im Handgriff integriertes Belüftungs-Ventil vermeidet Unterdruckbildung → auch optimal zur Verabreichung von Medikamenten

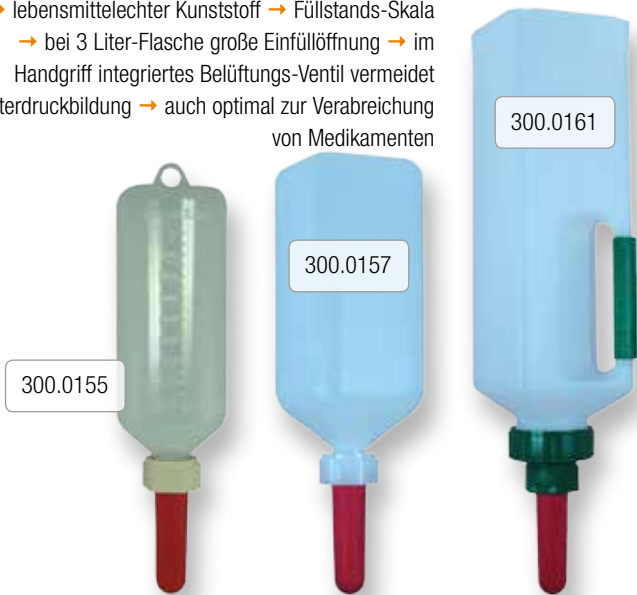

Artikel	Best.-Nr.		
Milchflasche für Kälber, 1 Liter, kpl. mit rotem Sauger	300.0155		
Milchflasche für Kälber, 2 Liter, kpl. mit rotem Sauger	300.0157		
Milchflasche für Kälber, 3 Liter, kpl. mit rotem Sauger	300.0161		



## VARIO Bottle, für Kälber, kpl. mit Sauger aus Naturkautschuk

- 2,5 Liter → ergonomische Form, mit Griff → lebensmittelechter Kunststoff
- mit Füllstands-Skala → große Einfüllöffnung - leichte Reinigung → einstellbares Belüftungsventil → das integrierte Rückschlagventil ermöglicht auch kranken und schwachen Tieren eine einfache Flüssigkeitsaufnahme → stabile Ausführung



Artikel	Best.-Nr.		
VARIO Bottle, für Kälber, kpl. mit Sauger aus Naturkautschuk	300.0638		



## PROFI Kälber Drencher 3 Liter, kpl. mit flexiblen Schlauch

- lebensmittelechter Kunststoff → Spezialschlauch mit schwerem Messingkopf zum leichten Einführen → 45 cm Markierung auf dem flexiblen Schlauch → auch optimal zur Verabreichung von Medikamenten → Füllstands-Skala
- große Einfüllöffnung → Einhandbedienung möglich → vom Veterinär empfohlen



Artikel	Best.-Nr.		
PROFI Kälber Drencher 3 Liter, kpl. mit flexiblen Schlauch	300.0622		



## Kälber Drencher 3 Liter, kpl. mit Schlundrohr

- lebensmittelechter Kunststoff → Füllstands-Skala → große Einfüllöffnung → im Handgriff integriertes Belüftungs-Ventil vermeidet Unterdruckbildung
- auch optimal zur Verabreichung von Medikamenten → Einhandbedienung möglich



Artikel	Best.-Nr.		
Kälber Drencher 3 Liter, kpl. mit Schlundrohr	300.0162		



300.0176



### Zubehör und Ersatzteile für 300.0173

Rückschlagventil aus Kunststoff, lebensmittelecht	300.0176		
---	----------	--	--

# Flaschen und Sauger

## Schwimmsauger für Kälber kpl., französisches System

- stabile Ausführung → mit Öse zum Befestigen einer Sicherungskette
- einfaches Wechseln des Saugers



Artikel	Best.-Nr.		
Schwimmsauger für Kälber kpl., französisches System	300.0075		
Automaten-Sauger, rot, mit Rundloch	300.0089		

## Körnerflasche, 2,5 Liter, mit Körnersauger

- lebensmittelechter Kunststoff → Füllstands-Skala → große Einfüllöffnung
- mit Handgriff → frühzeitige Futteraufnahme fördert einen guten Start in ein gesundes Wachstum



Artikel	Best.-Nr.		
Körnerflasche, 2,5 Liter, mit Körnersauger	300.0170		

### Zubehör und Ersatzteile für 300.0170

Metallwandhalterung für Körnerflasche, verzinkt	300.0172		
Körnersauger	300.0088		

## Alu-Ventil für Kälber, sinkend

- komplett mit Sauger → z.B. zur Aufnahme von Kälber-Milch aus Längströgen



Artikel	Best.-Nr.		
Alu-Ventil für Kälber, sinkend	300.0071		
Ersatz-Kälbersauger, rot, für Alu-Ventil	300.0087		

## Steigrohr-Tränkvorrichtung, Vorwand-Montage, für Kälber

- Bausatz komplett, Schlauchlänge 1,20 m → mit Halterung zur Montage an der Wand → integriertes Rückschlagventil → leichter Milchdurchfluss dank großem Schlauchdurchmesser → vielseitig verwendbar → z.B. zur Milchaufnahme aus einem Vorratsbehälter/Trog



Artikel	Best.-Nr.		
Steigrohr-Tränkvorrichtung, Vorwand-Montage, 1,20 m	300.0106		

## Steigrohr-Tränkvorrichtung, Wand-Durchführung, für Kälber

- Bausatz komplett, Schlauchlänge 1,50 m → mit Edelstahlröhrchen für Wanddurchführung → integriertes Rückschlagventil → leichter Milchdurchfluss dank großem Schlauchdurchmesser → vielseitig verwendbar → z.B. zur Milchaufnahme aus einem Vorratsbehälter/Trog

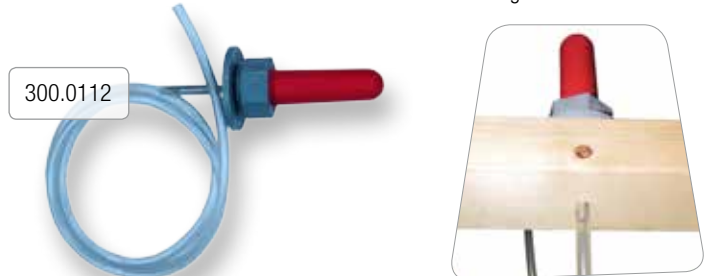

Artikel	Best.-Nr.		
Steigrohr-Tränkvorrichtung, Wand-Durchführung, 1,50 m	300.0112		

## Kälbersauger, Naturkautschuk, 100 mm, zylindrisch

→ für Kälber-Tränkeimer → mit Kreuzschlitz → besonders weiches Material  
→ wird schnell angenommen



Artikel	Best.-Nr.		
Kälbersauger, Naturkautschuk, 100 mm, zylindrisch	300.0104		

## Kälbersauger, rot

→ für Kälber-Tränkeimer → mit Kreuzschlitz → verschiedene Größen



Artikel	Best.-Nr.		
Kälbersauger, rot, zylindrisch, 100 mm, für KälberTränkeimer	300.0081		
Kälbersauger, rot, zylindrisch, 120 mm, für KälberTränkeimer	300.0083		
Kälbersauger, rot, konisch, 100 mm, für KälberTränkeimer	300.0084		

## Automaten-Sauger, rot

→ für Automaten → auch passend für Schwimmsauger 300.0075  
→ französisches System



Artikel	Best.-Nr.		
Automaten-Sauger, rot, mit Rundloch	300.0089		

## Kälbersauger, weiß

→ für Kälber-Tränkeimer → mit Kreuzschlitz → verschiedene Größen



Artikel	Best.-Nr.		
Kälbersauger, weiß, konisch, 100 mm, für KälberTränkeimer	300.0094		
Kälbersauger, weiß, zylindrisch, 100 mm, für KälberTränkeimer	300.0095		

## Ersatz-Kälbersauger, rot, für Alu-Ventil

→ Ersatz-Sauger für Alu-Ventil 300.0071



Ersatzteile für 300.0071			
Artikel	Best.-Nr.		
Ersatz-Kälbersauger, rot, für Alu-Ventil	300.0087		



# Kälberaufzucht

## Milchthermometer 35 cm lang

→ kann geöffnet werden → aus lebensmittelechtem Kunststoff

300.0454

## Milchthermometer mit Griffmulde

→ mit Griffmulde

300.0456

## Thermometer digital

→ mit Signalton

300.0455



## Kälbermilcherwärmer

→ 230 V, 2300 W → mit optischer Betriebsanzeige → stufenlose Thermostatsteuerung → schaltet nach Erreichen der eingestellten Temperatur ab und hält diese konstant → kein Anbrennen → leicht zu reinigen → gegen Nässe geschützt → ab 15 cm Eintauchtiefe einsetzbar → aus hochwertigem Aluminium



Artikel	Best.-Nr.		
Milchthermometer 35 cm lang	300.0454		
Milchthermometer mit Griffmulde	300.0456		
Thermometer digital, mit Signalton	300.0455		

Höhe	94 cm
Durchmesser	15,5 cm
Gewicht	3,4 kg
Anschluss	230 V / 2300 W
Eintauchtiefe	max 82 cm

## Kälbermaulkorb aus Kunststoff, mit Riemen



300.0229

→ Erwärmungstabelle

20 l Wasser	bei 14,8°C
5 min	20°C
10 min	30°C
16 min	40°C
23 min	50°C
31 min	60°C
41 min	70°C
54 min	80°C
69 min	90°C

300.0469

Artikel	Best.-Nr.		
Kälbermaulkorb aus Kunststoff, mit Riemen	300.0229		

Artikel	Best.-Nr.		
Kälbermilcherwärmer 230 V, 2300 W	300.0469		

Artikel	Best.-Nr.		
Schneebeesen aus Edelstahl, 5 Drahtbögen, Länge 45 cm	300.0220		
Schneebeesen aus Edelstahl, 10 Drahtbögen, Länge 45 cm	300.0221		

## Schneebeesen aus Edelstahl

→ mit Aufhängeöse → zum einfachen Anrühren von Kälbermilch im Eimer

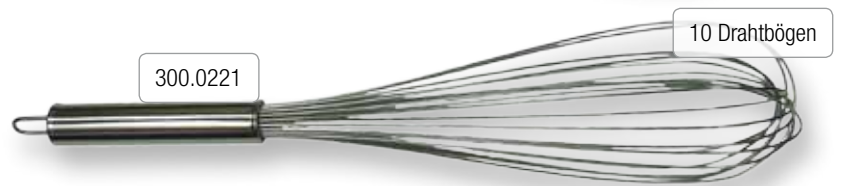
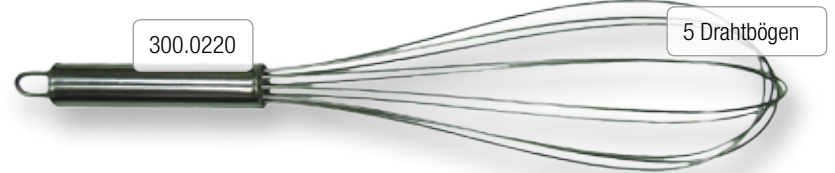

## Kälberstricke

→ mit kleiner Schlaufe → ø 8 mm → Länge 200 cm  
→ Mindestabnahme 10 Stück im Bündel

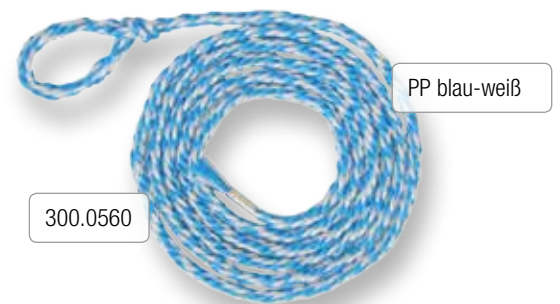

Artikel	Best.-Nr.		
Kälberstrick JUTE mit Klammer, Länge 200 cm, 1 Bündel = <b>10 Stück</b>	300.0562		
Kälberstrick JUTE ohne Klammer, Länge 200 cm 1 Bündel = <b>10 Stück</b>	300.0564		
Kälberstrick JUTE-PP weiß, Länge 200 cm 1 Bündel = <b>10 Stück</b>	300.0558		
Kälberstrick PP blau-weiß, Länge 200 cm 1 Bündel = <b>10 Stück</b>	300.0560		
Kälberstrick SISAL, Länge 200 cm 1 Bündel = <b>10 Stück</b>	300.0566		

## Kälberdecke Standard, grau

→ unterstützt bei kalter Witterung den Stoffwechsel der Kälber und leistet, besonders in den ersten Lebenstagen, einen Beitrag zur Stärkung des Immunsystems → der Einsatz von Kälberdecken kann zu einer Steigerung der Tageszunahmen beitragen → strapazierfähige, wasserabweisende Deckschicht aus licht- und feuchtigkeitsbeständigem Polyester → Isolierschicht aus hochwertigem Polyfill, Untermaterial aus atmungsaktivem Webstoff → ideale Passform, flexibel einstellbar → mit stabilen Nylonriemen und Klippverschlüssen → maschinenwaschbar bei 30°C → Rückenlänge 67 cm → Empfohlen für Kälber in Einzelhaltung, während der ersten Lebenswochen



300.0632



Artikel	Best.-Nr.		
Kälberdecke Standard, grau	300.0632		

## SUEVIA Produkte zur Kälberaufzucht im **SUEVIA Katalog Rinder**



Kälber-Iglu MIDI mit verzinkter Umrandung



mit praktischen Rädern





300.0545

### Käfigmagnet, Standardausführung

→ 35 x 35 x 100 mm → Käfig aus robustem Kunststoff, grün → zur Prophylaxe und Schutz gegen die „Eisenwaren-Krankheit“ bei Rindern → befreit die Kühe und Rinder von Metall-Fremdkörpern → Mindestabnahme 12 Stück im Karton

Artikel	Best.-Nr.		
Käfigmagnet, Standard 1 Pack = <b>12 Stück</b>	300.0545		



300.0546

### Käfigmagnet, starke Ausführung

→ besonders starke Ausführung → 35 x 35 x 100 mm → Käfig aus robustem Kunststoff, weiß → mit einem starken Magneten → zur Prophylaxe und Schutz gegen die „Eisenwaren-Krankheit“ bei Rindern → die Hälfte vom Käfig befreit die Kühe und Rinder von kleineren Metall-Fremdkörpern, die zweite Hälfte des Käfigs ist offen, um die größeren Fremdkörper abzufangen → Mindestabnahme 12 Stück im Karton



Ansicht mit offenem Käfig

Artikel	Best.-Nr.		
Käfigmagnet, stark 1 Pack = <b>12 Stück</b>	300.0546		

### Eingeber für Käfigmagnet

→ aus robustem Kunststoff → Farbe weiß → 610 x 40 mm → bei Wiederkäuern sollten Speiseröhre, Vormägen und Pansen zu mind. 90% ausgebildet sein, bevor Magnete eingegeben werden



300.0547

Artikel	Best.-Nr.		
Eingeber für Käfigmagnet	300.0547		

## Schalmtestscheibe, weiß

→ zur Durchführung des Schalmtests wird in jede Vertiefung aus je einem Euterviertel eine Milchprobe (ca. 2 ml) gegeben → lebensmittelechter Kunststoff

300.0446



## Schalmtestscheibe, schwarz

→ zur Durchführung des Schalmtests wird in jede Vertiefung aus je einem Euterviertel eine Milchprobe (ca. 2 ml) gegeben → lebensmittelechter Kunststoff

300.0447



## Vormelkbecher, 1 Liter

→ mit Skala und dunklem Kontrollsieb → vor dem Ansetzen des Melkzeugs zur Kontrolle der ersten Milchstrahlen jeder Zitze → lebensmittelechter Kunststoff



300.0207



## Viertelmelker, 12 Liter

→ zum getrennten Abmelken von Milch eines Euterviertels z.B. bei erhöhtem Zellgehalt → stabiler Kunststoff-Sammelbehälter → lebensmittelechter Kunststoff → großes Fassungsvermögen, ca. 12 Liter → Trage-Bügel aus Edelstahl → breite Öffnung für leichte Reinigung → Druckbegrenzung 0,4 – 0,6 bar



300.0127

72 / Palette



Artikel	Best.-Nr.		
Schalmtestscheibe, weiß	300.0446		
Schalmtestscheibe, schwarz	300.0447		

Artikel	Best.-Nr.		
Vormelkbecher, 1 Liter	300.0207		

Artikel	Best.-Nr.		
Viertelmelker, 12 Liter	300.0127		

## Abmelkkanne für Absauganlagen 20 l, mit Deckel

- lebensmittelechter Kunststoff → komplett mit Kunststoffdeckel
- stabiler Trage-Bügel aus Edelstahl → Inhalt 20 l



300.0124

25 / Palette

Artikel	Best.-Nr.		
Abmelkkanne 20 Liter, mit Deckel	300.0124		

## Dippbecher ohne Rückfluss

- ideal zur Zitzen-Desinfektion nach dem Melken → ein integriertes Ventil verhindert ein Rücklaufen des gebrauchten Dippmittels in den Vorratsbehälter
- keine Verunreinigung der Lösung → mit handlichem Gürtelhaken → lebensmittelechter Kunststoff → Inhalt ca. 250 ml → mit Skala



300.0351

Artikel	Best.-Nr.		
Dippbecher ohne Rückfluss	300.0351		

## Melk-Blindstopfen

- aus lebensmittelechtem Vollkunststoff → ideal für den Einsatz beim Melken von Kühen mit Dreistrich → passend für den Einsatz bei handelsüblichen Zitzen-gummis

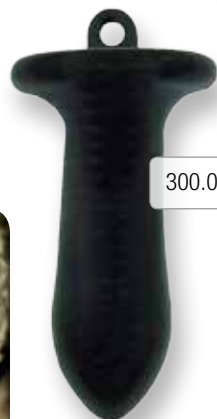

300.0342

Artikel	Best.-Nr.		
Melk-Blindstopfen	300.0342		

## Dippbecher Standard

- zur Zitzen-Desinfektion nach dem Melken → mit handlichem Gürtelhaken
- lebensmittelechter Kunststoff → Inhalt ca. 250 ml → mit Skala



300.0352

Artikel	Best.-Nr.		
Dippbecher Standard	300.0352		



## Handbrause Heavy-Duty

→ gummierter Griff

300.0482



Artikel	Best.-Nr.		
Handbrause Heavy-Duty	300.0482		

## Melkhandschuhe aus Nitril

→ ungedupert → ca. 6 g → Länge 240 mm → zu 100 Stück im Spenderkarton  
→ verfügbare Größen: S, M, L, XL



## Euterbrause Water-Saver

→ hängend, in Ruhestellung, Ventil geschlossen  
→ durch Abwinkeln wird Wasser freigegeben

300.0457



Artikel	Best.-Nr.		
Euterbrause Water-Saver	300.0457		

## Waschbürste mit starken Nylonborsten

→ ergonomische Bürstenform → weit ausgestellte Borsten



300.0335

Artikel	Best.-Nr.		
Waschbürste mit Nylonborsten	300.0335		

Artikel	Best.-Nr.		
Melkhandschuhe aus Nitril Gr. S 1 Karton = 100 <b>Stück</b>	300.0539		
Melkhandschuhe aus Nitril Gr. M 1 Karton = 100 <b>Stück</b>	300.0540		
Melkhandschuhe aus Nitril Gr. L 1 Karton = 100 <b>Stück</b>	300.0541		
Melkhandschuhe aus Nitril Gr. XL 1 Karton = 100 <b>Stück</b>	300.0542		

### Euterpapier 6 x 800 Blatt

→ für die hygienische Euterreinigung → trocken oder feucht verwendbar → sehr saugfähig und auch in nassem Zustand äußerst reißfest → leicht strukturiert und deshalb angenehm griffig → Verpackungseinheit: 6 x 800-Blatt-Rollen



40 Pack / Palette

Artikel	Best.-Nr.		
Euterpapier 1 Pack = <b>6 x 800 Blatt</b>	300.1016		

### Milchkanne 10 Liter, aus Kunststoff, mit Deckel

→ lebensmittelechter Kunststoff → cadmium- und bleifrei  
→ milchsäurebeständig → stabiler Trage-Bügel aus Edelstahl



300.0120

45 / Palette

### Milchkanne 20 Liter, aus Kunststoff, mit Deckel

→ lebensmittelechter Kunststoff → cadmium- und bleifrei  
→ milchsäurebeständig → stabiler Trage-Bügel aus Edelstahl



300.0122

25 / Palette

### Milchkanne 2 Liter

→ aus lebensmittelechtem Kunststoff → ovale Form, passend für den Kühlschrank → mit Dichtung im Deckel



300.0139



220 / Palette

Artikel	Best.-Nr.		
Milchkanne 2 Liter	300.0139		

Artikel	Best.-Nr.		
Milchkanne 10 Liter, aus Kunststoff, mit Deckel	300.0120		
Milchkanne 20 Liter, aus Kunststoff, mit Deckel	300.0122		

# Saugentwöhner

## Vieh-Saugentwöhner, Kunststoff, rot

→ für Kälber und Jungvieh → 1 Pack = 6 Stück → Farbe rot

## Vieh-Saugentwöhner, Kunststoff, blau

→ für Jung- und Großvieh → 1 Pack = 6 Stück → Farbe blau

## Vieh-Saugentwöhner, Kunststoff, schwarz

→ für Großvieh → 1 Pack = 6 Stück → Farbe schwarz

Artikel	Best.-Nr.		
Viehsaugentwöhner, Kunststoff, rot, für Kälber und Jungvieh, 1 Pack = <b>6 Stück</b>	300.0478		
Viehsaugentwöhner, Kunststoff, blau, für Jung- und Großvieh, 1 Pack = <b>6 Stück</b>	300.0479		
Viehsaugentwöhner, Kunststoff, schwarz, für Großvieh, 1 Pack = <b>6 Stück</b>	300.0480		



300.0478



300.0479



300.0480

## Vieh-Saugentwöhner, aus Gummi

→ verhindert das gegenseitige Besaugen → leichtes Einsetzen und guter Halt durch integrierten Federstahl

## Vieh-Saugentwöhner, aus Leichtmetall

→ verhindert das gegenseitige Besaugen → verstellbar

300.0141



300.0144



Artikel	Best.-Nr.		
Vieh-Saugentwöhner, aus Gummi	300.0141		

Artikel	Best.-Nr.		
Vieh-Saugentwöhner, aus Leichtmetall	300.0144		



**Vieh-Saugentwöhner, aus Gummi, mit Halfterband, mittelgroß**

- für Jungvieh → beugt gegenseitiges Besaugen vor
- leichtes Anbringen auf dem Nasenrücken
- mit eingegossenen Metallspitzen



300.0142

**Vieh-Saugentwöhner, aus Gummi, mit Halfterband, groß**

- für Großvieh → verhindert gegenseitiges Besaugen
- leichtes Anbringen auf dem Nasenrücken
- mit eingegossenen Metallspitzen



300.0143

Artikel	Best.-Nr.		
Vieh-Saugentwöhner, aus Gummi, mit Halfterband, mittelgroß	300.0142		

Artikel	Best.-Nr.		
Vieh-Saugentwöhner, aus Gummi, mit Halfterband, groß	300.0143		



# Rinderhaltung / Anbindung

## Schlagfessel, verzinkt

- besonders stabil → verhindert das Ausschlagen der Tiere
- für verschiedene Tiergrößen geeignet

300.0483



Artikel	Best.-Nr.		
Schlagfessel, verzinkt	300.0483		

## Nasenbremse, glasfaserverstärktes Material

- komplett mit Führungsstrick

300.0232



Artikel	Best.-Nr.		
Nasenbremse, glasfaserverstärktes Material	300.0232		

## Fußfessel, verstellbar

- aus hochstabilem Nylon → lederverstärkt → mit Rollschnelle
- in der Mitte verstellbar

300.0468



## Fußfessel

- aus hochstabilem Nylon → lederverstärkt → mit Rollschnelle

300.0467



Artikel	Best.-Nr.		
Fußfessel, verstellbar	300.0468		

Artikel	Best.-Nr.		
Fußfessel	300.0467		

## Kuhschwanzhalter Modell „Allgäuer“

→ kpl. mit Perlonschnur → Ober- und Untergummi sowie Metallteilen



300.0177

## Jaucherinnen-Abdeckplatte

→ aus Gusseisen, lackiert → gerade → mit Schlitz  
→ Abmaße 500 x 200 x 20 mm



170.0446

Artikel	Best.-Nr.		
Kuhschwanzhalter Modell „Allgäuer“	300.0177		

Artikel	Best.-Nr.		
Jaucherinnen-Abdeckplatte 500 x 200 x 20 mm	170.0446		

## Kuhschwanzhalter elastisch

→ kpl. mit elastischer Schnur → Ober- und Untergummi sowie Metallteilen

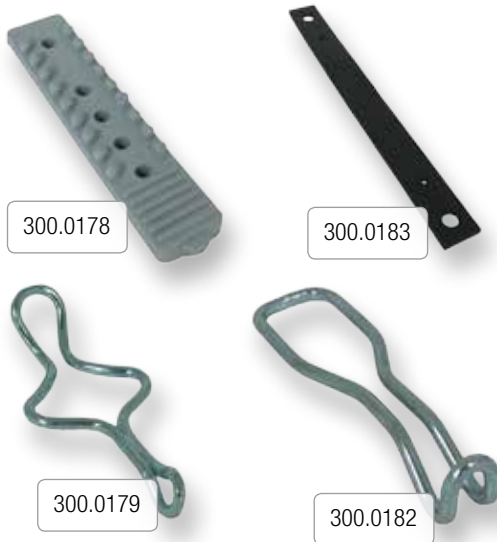

300.0178

300.0183

300.0179

300.0182

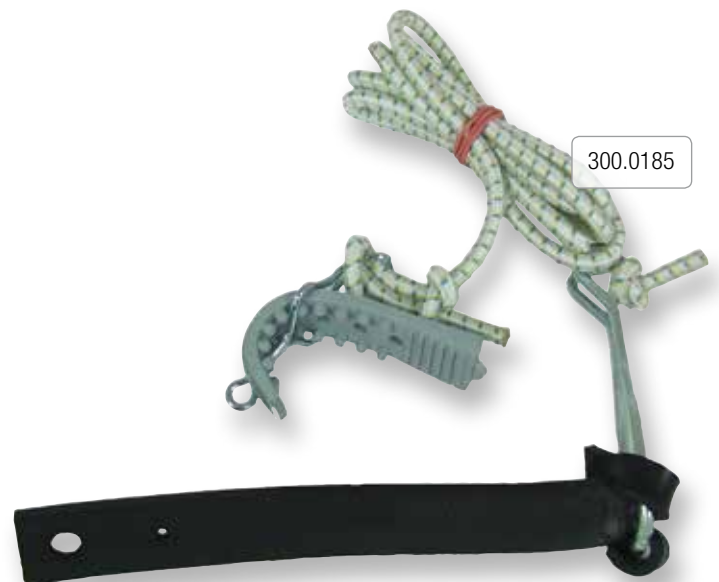

300.0185

Ersatzteile für 300.0177, 300.0185			
Untergummi, amoniakbeständig	300.0178		
Verschlussdorn aus Metall, verzinkt	300.0179		
Oberbügel aus Metall, verzinkt	300.0182		
Obergummi	300.0183		

Artikel	Best.-Nr.		
Kuhschwanzhalter elastisch	300.0185		



# Markierung

## Halsmarkierungsband 120 cm, grün/weiss, Klappverschluss

→ Gurtbreite 40 mm → mit Klappverschluss



300.0464

## Nummernblock, gelb

→ Nummern von 0 bis 9 → Farbe gelb



300.0495



Rückseite

## Halsmarkierungsband 120 cm, grün/weiss, Rollschnalle

→ Gurtbreite 40 mm → mit Rollschnalle



300.0465

## Halsmarkierungsband 120 cm, grün/weiss, Ringverschluss

→ Gurtbreite 40 mm → mit Ringverschluss



300.0466

Artikel	Best.-Nr.		
Nummernblock, gelb, Nr. 0	300.0490		
Nummernblock, gelb, Nr. 1	300.0491		
Nummernblock, gelb, Nr. 2	300.0492		
Nummernblock, gelb, Nr. 3	300.0493		
Nummernblock, gelb, Nr. 4	300.0494		
Nummernblock, gelb, Nr. 5	300.0495		
Nummernblock, gelb, Nr. 6 / 9	300.0496		
Nummernblock, gelb, Nr. 7	300.0497		
Nummernblock, gelb, Nr. 8	300.0498		

Artikel	Best.-Nr.		
Halsmarkierungsband 120 cm, grün/weiss, Klappverschluss	300.0464		
Halsmarkierungsband 120 cm, grün/weiss, Rollschnalle	300.0465		
Halsmarkierungsband 120 cm, grün/weiss, Ringverschluss	300.0466		



### Markierungsband aus Kunststoff, zur Markierung von Rindern

- unbeschriftet → leichtes Anbringen an der Fußfessel → Länge 36 cm
- Farbe wählbar

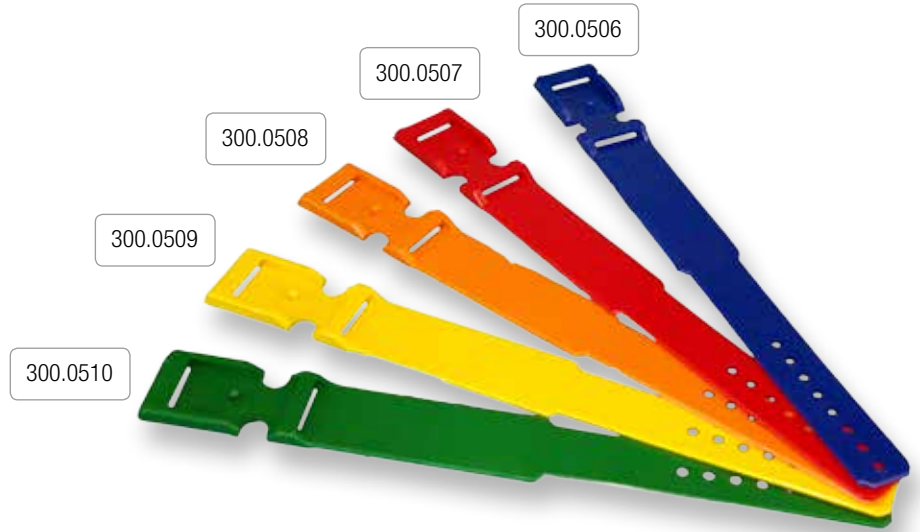

Artikel	Best.-Nr.		
Markierungsband, Kunststoff, blau	300.0506		
Markierungsband, Kunststoff, rot	300.0507		
Markierungsband, Kunststoff, orange	300.0508		
Markierungsband, Kunststoff, gelb	300.0509		
Markierungsband, Kunststoff, grün	300.0510		

### Markierungsband aus Nylon, zur Markierung von Rindern

- mit Klettverschluss → einfaches Anbringen an der Fußfessel
- Länge 40 cm → Farbe wählbar

Artikel	Best.-Nr.		
Markierungsband, Nylon, blau, 1 Pack = <b>10 Stück</b>	300.0500		
Markierungsband, Nylon, rot, 1 Pack = <b>10 Stück</b>	300.0501		
Markierungsband, Nylon, orange, 1 Pack = <b>10 Stück</b>	300.0502		
Markierungsband, Nylon, gelb, 1 Pack = <b>10 Stück</b>	300.0503		
Markierungsband, Nylon, grün, 1 Pack = <b>10 Stück</b>	300.0504		



## Klauen-Schleifscheibe, ø 115 mm, gedreht, fein gesplittet

→ aus Stahl gedrehter Grundkörper → hohe Lebensdauer → passend für handelsübliche Winkelschleifer

300.0197



Artikel	Best.-Nr.		
Klauen-Schleifscheibe, gedreht, ø 115 mm, fein gesplittet	300.0197		

## Klauen-Schleifscheibe, gedreht, ø 115 mm, weit gestreut

→ beidseitig aus Stahl gedrehter Grundkörper → 2-3 mm Körnung, weit gestreut → hohe Lebensdauer → passend für handelsübliche Winkelschleifer → hohe Laufruhe

300.0198



## Klauen-Schleifscheibe, gedreht, ø 125 mm, weit gestreut

→ beidseitig aus Stahl gedrehter Grundkörper → 2-3 mm Körnung → hohe Lebensdauer → passend für handelsübliche Winkelschleifer → hohe Laufruhe

300.0199



## Klauen-Schleifscheibe, gedreht, ø 155 mm, weit gestreut

→ beidseitig aus Stahl gedrehter Grundkörper → mit Hartmetall-Granulat belegt → 3-4 mm Körnung, weit gestreut → hohe Lebensdauer → passend für handelsübliche Winkelschleifer → hohe Laufruhe

300.0203



## Klauen-Schleifscheibe Semiflex, ø 115 mm, 16 Korn

→ Semiflex Klauenscheiben sind ideal zum Säubern von Klauen und Hufen → für Feinschliff vor dem Kleben von Klötzen → hohe Lebensdauer dank welliger Oberflächenstruktur

300.0194



## Klauen-Schleifscheibe Semiflex, ø 127 mm, 24 Korn

→ Semiflex Klauenscheiben sind ideal zum Säubern von Klauen und Hufen → für Feinschliff vor dem Kleben von Klötzen → hohe Lebensdauer dank welliger Oberflächenstruktur

300.0195



Artikel	Best.-Nr.		
Klauen-Schleifscheibe Semiflex, ø 115 mm, 16 Korn, 1 Pack = <b>5 St.</b>	300.0194		
Klauen-Schleifscheibe Semiflex, ø 127 mm, 24 Korn, 1 Pack = <b>5 St.</b>	300.0195		

Artikel	Best.-Nr.		
Klauen-Schleifscheibe, gedreht, ø 115 mm, weit gestreut	300.0198		
Klauen-Schleifscheibe, gedreht, ø 125 mm, weit gestreut	300.0199		
Klauen-Schleifscheibe, gedreht, ø 155 mm, weit gestreut	300.0203		



**Klauen-Schleifscheibe, ø 115 mm, beidseitig belegt, Farbe rot**

- aus Stahl gedrehter Grundkörper → Vorderseite kpl., Rückseite ca. 15 mm mit Hartmetall-Granulat belegt → hohe Lebensdauer
- passend für handelsübliche Winkelschleifer
- 2-3 mm Körnung, weit gestreut
- hohe Laufruhe

300.0201



**Klauen-Schleifscheibe, ø 125 mm, beidseitig belegt, Farbe blau**

- aus Stahl gedrehter Grundkörper → Vorderseite kpl., Rückseite ca. 20 mm mit Hartmetall-Granulat belegt hohe Lebensdauer
- passend für handelsübliche Winkelschleifer
- 2-3 mm Körnung, weit gestreut
- hohe Laufruhe

300.0202

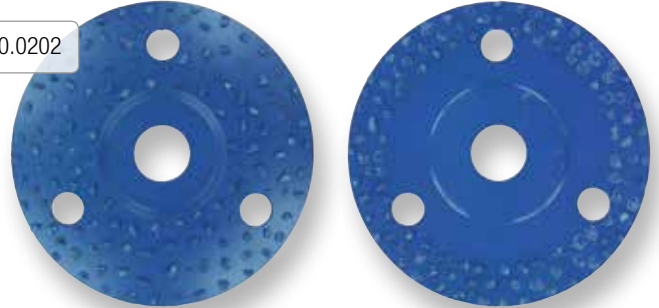

Artikel	Best.-Nr.		
Klauen-Schleifscheibe, ø 115 mm, beidseitig belegt, rot	300.0201		

Artikel	Best.-Nr.		
Klauen-Schleifscheibe, ø 125 mm, beidseitig belegt, blau	300.0202		

**Klauen-Schleifscheibe, ø 115 mm, gestanzt, weit gestreut**

- gestanzte Ausführung → 2-3 mm Körnung → hohe Lebensdauer → passend für handelsübliche Winkelschleifer

300.0204



Artikel	Best.-Nr.		
Klauen-Schleifscheibe, gestanzt, ø 115 mm, weit gestreut	300.0204		



# Huf- und Klauenpflege

## Hufmesser, doppelschneidig, mit Holzgriff

→ breite Schneide aus hochwertigem Spezial-Edelstahl → optimale Schleifbarkeit der Klinge → ergonomisch geformter Griff



300.0271

## Hufmesser, doppelschneidig, schmale Klinge

→ aus Edelstahl → ergonomisch geformter Holzgriff



300.0279

## Hufmesser, einschneidig links, mit Holzgriff

→ breite Schneide aus hochwertigem Spezial-Edelstahl → optimale Schleifbarkeit der Klinge → ergonomisch geformter Griff



300.0272

## Hufmesser, einschneidig links, schmale Klinge

→ aus Edelstahl → ergonomisch geformter Holzgriff



300.0277

## Hufmesser, einschneidig rechts, mit Holzgriff

→ breite Schneide aus hochwertigem Spezial-Edelstahl → optimale Schleifbarkeit der Klinge → ergonomisch geformter Griff



300.0273

## Hufmesser, einschneidig rechts, schmale Klinge

→ aus Edelstahl → ergonomisch geformter Holzgriff



300.0274

## Hufmesser, doppelschneidig, breite Klinge

→ aus Edelstahl → ergonomisch geformter Holzgriff



300.0278

## Hufmesser, einschneidig links, breite Klinge

→ aus Edelstahl → ergonomisch geformter Holzgriff



300.0276

## Hufmesser, einschneidig rechts, breite Klinge

→ aus Edelstahl → ergonomisch geformter Holzgriff



300.0275

Artikel	Best.-Nr.		
Hufmesser, doppelschneidig, mit Holzgriff	300.0271		
Hufmesser, einschneidig links, mit Holzgriff	300.0272		
Hufmesser, einschneidig rechts, mit Holzgriff	300.0273		
Hufmesser, doppelschneidig, schmale Klinge	300.0279		
Hufmesser, einschneidig links, schmale Klinge	300.0277		
Hufmesser, einschneidig rechts, schmale Klinge	300.0274		
Hufmesser, doppelschneidig, breite Klinge	300.0278		
Hufmesser, einschneidig links, breite Klinge	300.0276		
Hufmesser, einschneidig rechts, breite Klinge	300.0275		



## GEWA-FIT

- Das GEWA-FIT Huf- und Klauenpflegeset ist das ideale Behandlungssystem zum Ruhigstellen von verletzten und erkrankten Klauen.
- die Heilung von Klauenerkrankungen, z.B. großflächige Lederhautdefekte, Sohlengeschwüre, etc. werden positiv unterstützt
- der enthaltene Spezialkleber ist hautfreundlich, toxisch unbedenklich und leicht zu verarbeiten. Die ideale Verarbeitungstemperatur liegt bei 15°C bis 20°C
- der Kleber ist schon nach 5 - 7 Minuten ausgehärtet
- das behandelte Tier gewöhnt sich sehr schnell an den Holzklotz, selbst hochgradig lahme Kühe bewegen sich nach kurzer Zeit deutlich besser.
- Die GEWA-Fit Huf- und Klauenpflegesets sind als 5er, 10er und Großpackung lieferbar.
- Mit GEWA-FIT entscheiden Sie sich für ein hochwertiges Produkt, für welches eine DLG Prüfung vorliegt.
- Sehr gutes Preis/Leistungsverhältnis
- GEWA-FIT unterstützt die Therapie des Tierarztes und verkürzt die sonst oft langen Behandlungszeiten wesentlich.

Artikel	Best.-Nr.		
25er Packung GEWA-FIT, kpl., mit 25 Holzklötzen	300.0301		
10er Packung GEWA-FIT, kpl., mit 10 Holzklötzen	300.0306		
5er Packung GEWA-FIT, kpl., mit 5 Holzklötzen	300.0311		



## 25er Packung GEWA-FIT, kpl., mit 25 Holzklötzen

- ausreichend für 25 - 35 Klebungen → Inhalt: 1 kg Pulver, 1 l Flüssigkomponente, 25 Holzklötze, 25 Spatel, 1 Mischbecher, 1 Dosierlöffel



300.0301

## 10er Packung GEWA-FIT, kpl., mit 10 Holzklötzen

- ausreichend für 10 - 14 Klebungen → Inhalt: 500 g Pulver, 500 ml Flüssigkomponente, 10 Holzklötze, 10 Spatel, 1 Mischbecher, 1 Dosierlöffel



300.0306

## 5er Packung GEWA-FIT, kpl., mit 5 Holzklötzen

- ausreichend für 5 - 7 Klebungen → Inhalt: 250 g Pulver, 250 ml Flüssigkomponente, 5 Holzklötze, 5 Spatel, 1 Mischbecher, 1 Dosierlöffel



300.0311



## Hufschuh für Großtiere, aus Kunststoff

→ Sohle mit Noppen → über die Befestigungsriemen auf verschiedene Hufgrößen einstellbar



300.0253

## Holzklotz Standard, mit 3 mm Rillung

→ für Klauenbehandlung → Material Buche → beidseitig verwendbar



300.0254

## Holzklotz Standard abgeschrägt, mit 3 mm Rillung

→ für Klauenbehandlung → Material Buche → beidseitig verwendbar



300.0256

## Holzklotz für Hufschuh

→ beidseitig verwendbar



300.0255

## Holzklotz, groß, mit 3 mm Rillung

→ für Klauenbehandlung → Material Buche → beidseitig verwendbar



300.0257

## Holzklotz, groß, abgeschrägt, mit 3 mm Rillung

→ für Klauenbehandlung → Material Buche → beidseitig verwendbar



300.0259

Artikel	Best.-Nr.		
Hufschuh für Großtiere, aus Kunststoff	300.0253		

Zubehör für 300.0253			
Holzklotz für Hufschuh	300.0255		

## Certoplast Gewebeband, Länge 25 m, Breite 45 mm

→ schwarz → stark haftend → Klebstoff auf Kautschuk-Basis  
 → luftdurchlässig → ideal für Hufverbände  
 → Länge 25 m, Breite 45 mm



300.0270

Artikel	Best.-Nr.		
Certoplast Gewebeband, Länge 25 m, Breite 45 mm 1 Pack = 5 St.	300.0270		

Artikel	Best.-Nr.		
Holzklotz Standard, mit 3 mm Rillung	300.0254		
Holzklotz Standard abgeschrägt, mit 3 mm Rillung	300.0256		
Holzklotz, groß, mit 3 mm Rillung	300.0257		
Holzklotz, groß, abgeschrägt, mit 3 mm Rillung	300.0259		



**Klauenbad KB200, KB280**

→ aus hochwertigen UV-beständigen Polyethylen → dank des durchdachten Wabenprofils wird die Klaue beim Durchschreiten gespreizt und die Flüssigkeit kann gut in den Zwischenklauen-Bereich eindringen; gleichzeitig treten die Tiere sicher auf

→ Maße KB200 ca. 200 x 90 x 15 cm, Inhalt 200 l

→ Maße KB280 ca. 280 x 90 x 15 cm, Inhalt 280 l

Artikel	Best.-Nr.		
Klauenbad KB200, Länge 2 m	160.0160		
Klauenbad KB280, Länge 2,8 m	160.0161		



160.0161



160.0160



## VINK Viehbürste, komplett mit Feder



→ besonders stabile Ausführung → robuste Federaufhängung → speziell langlebige Nylonborsten → waagerechte Bürste durch Federaufhängung in alle Richtungen beweglich → optimale Anpassung an unterschiedlich große Tiere

Artikel	Best.-Nr.		
VINK Viehbürste, komplett mit Feder	300.0458		

### Zubehör für 300.0458

Ersatzbürste	302.0003		
Ersatzfeder	302.0006		

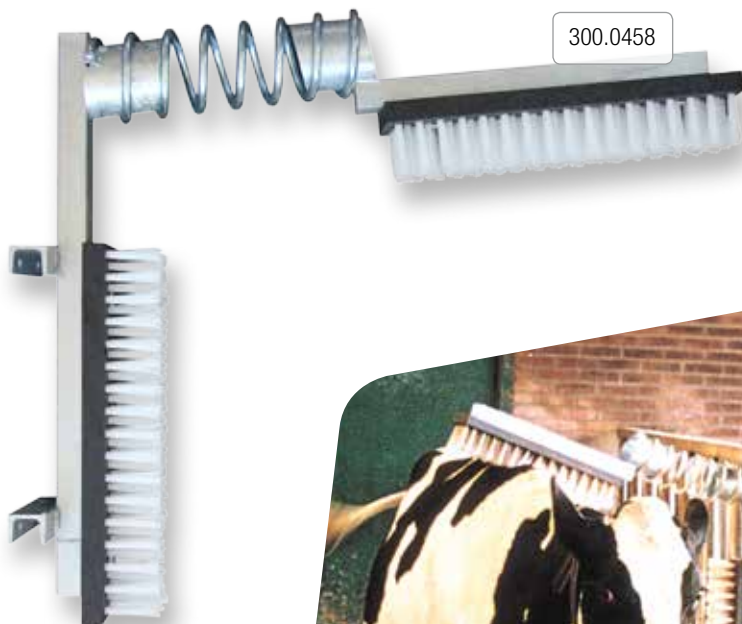

## VINK Viehbürste mit Dosierer



→ mit Desinfektionsmittel-Dosierer zur Bekämpfung der Hautunreinheiten → besonders stabile Ausführung → robuste Federaufhängung → speziell langlebige Nylonborsten → waagerechte Bürste durch Federaufhängung in alle Richtungen beweglich → optimale Anpassung an unterschiedlich große Tiere



Artikel	Best.-Nr.		
VINK Viehbürste, mit Dosierer	300.0544		

### Zubehör für 300.0544

Ersatzbürste	302.0004		
Ersatzfeder	302.0006		

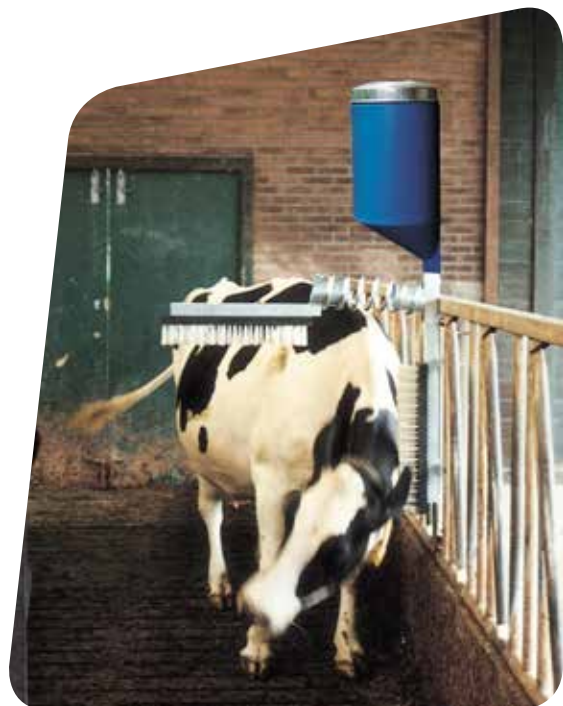





## Nadelstriegel aus Kunststoff, Kindergröße

→ sehr stabile Ausführung → mit einstellbarem Handgurt → mit Fingerkante für guten Halt → farblich sortiert

300.0445



Artikel	Best.-Nr.		
Nadelstriegel aus Kunststoff, blau	300.0511		
Nadelstriegel aus Kunststoff, grün	300.0512		
Nadelstriegel aus Kunststoff, rot	300.0513		
Nadelstriegel aus Kunststoff, gelb	300.0514		
Nadelstriegel aus Kunststoff, Kindergröße	300.0445		
Zackenstriegel aus Kunststoff, blau	300.0515		
Zackenstriegel aus Kunststoff, grün	300.0516		
Zackenstriegel aus Kunststoff, rot	300.0517		
Zackenstriegel aus Kunststoff, gelb	300.0518		



## Nadelstriegel aus Kunststoff

→ sehr stabile Ausführung → mit einstellbarem Handgurt → mit Fingerkante für guten Halt → erhältlich in blau, grün, rot und gelb



300.0511

300.0512

300.0513

300.0514



300.0511



## Zackenstriegel aus Kunststoff

→ sehr stabile Ausführung → mit einstellbarem Handgurt → mit Fingerkante für guten Halt → erhältlich in blau, grün, rot und gelb



300.0515

300.0516

300.0517

300.0518



300.0515



## Pferdestriegel, mit Kunststoffgriff

→ stabile Ausführung → 7-reihig → fein gezahnt → verzinkt

300.0244

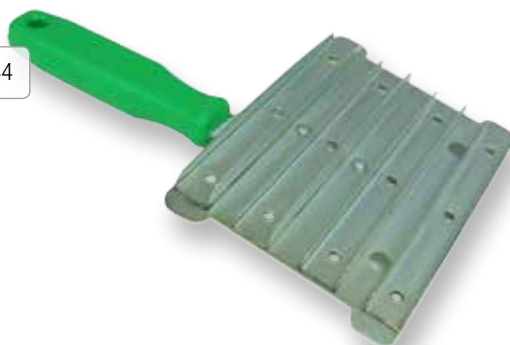

## Viehstriegel, mit Kunststoffgriff

→ stabile Ausführung → 7-reihig → grob gezahnt → verzinkt

300.0245



## Viehstriegel, halbrund, mit Kunststoffgriff

→ 2-reihig → verzinkt

300.0246



Artikel	Best.-Nr.		
Pferdestriegel, mit Kunststoffgriff	300.0244		
Viehstriegel, mit Kunststoffgriff	300.0245		
Viehstriegel, halbrund, mit Kunststoffgriff	300.0246		



# Futtertröge

## Dreieck-Futtertrog, 26 l, ohne Haken



→ robuste Ausführung → hohe Stabilität durch verstärkte Front → Kunststoff- oder Metallhaken als Zubehör lieferbar → für den Versand stapelbar



300.0361

<b>H:</b> 30 cm
<b>B:</b> 60 cm
<b>T:</b> 46 cm
<b>32</b> / Palette



## Futtertrog groß, 14 l



→ robuste Ausführung → hohe Stabilität durch verstärkte Front → mit integrierter Bisskante → für den Versand stapelbar



300.0364

<b>H:</b> 32 cm
<b>B:</b> 44,5 cm
<b>T:</b> 27 cm
<b>80</b> / Palette

## Futtertrog, 11 l, ohne Haken



→ stabile Ausführung → integrierter Tragegriff → Kunststoff- oder Metallhaken als Zubehör lieferbar → für den Versand stapelbar



300.0362

<b>H:</b> 38 cm
<b>B:</b> 28 cm
<b>T:</b> 28 cm
<b>75</b> / Palette



Artikel	Best.-Nr.		
Dreieck-Futtertrog, 26 l, ohne Haken	300.0361		
Futtertrog groß, 14 l	300.0364		
Futtertrog, ohne Haken, 11 l	300.0362		

300.0055



300.0056



### Zubehör für 300.0361 und 300.0362

Einhängebügel aus stabilem Kunststoff, 1 Pack = <b>2 Stück</b>	300.0055		
Einhängebügel aus Metall, 1 Pack = <b>2 Stück</b>	300.0056		



# Futtertröge



## Allzweck-Futtertrog, 8 Liter

→ extra starke Ausführung → vielseitig verwendbar → für den Versand stapelbar



300.0372

<b>H:</b> 23 cm
<b>B:</b> 30 cm
<b>T:</b> 30 cm
<b>75</b> / Palette



## Fohlentrog, 8 Liter

→ komplett mit Gitter aus Edelstahl → Gitter verstellbar → extra starke Ausführung → Bausatz



300.0373

<b>H:</b> 23 cm
<b>B:</b> 30 cm
<b>T:</b> 30 cm
<b>60</b> / Palette



## Lamm- und Ziegentrog, 5 Liter

→ extra starke Ausführung → vielseitig verwendbar → für den Versand stapelbar



300.0375

<b>H:</b> 14,5 cm
<b>B:</b> 34 cm
<b>T:</b> 21 cm
<b>180</b> / Palette



## Anbindekette mit Kunststoffüberzug

→ mit Karabiner- und Panikhaken



300.0579

300.0580

300.0462

300.0463

Artikel	Best.-Nr.		
Anbindekette 50 cm, mit Kunststoffüberzug	300.0579		
Anbindekette 70 cm, mit Kunststoffüberzug	300.0580		
Anbindekette 90 cm, mit Kunststoffüberzug	300.0462		
Anbindekette 140 cm, mit Kunststoffüberzug	300.0463		

Artikel	Best.-Nr.		
Allzweck-Futtertrog, 8 Liter	300.0372		
Fohlentrog, 8 Liter	300.0373		
Lamm- und Ziegentrog, 5 Liter	300.0375		

# Futtertröge

## Dreieck-Futtertrog, 22 l



- aus hochwertigem UV-beständigem Polyethylen → abgerundete Ecken zum Schutz der Tiere → nach innen gebogene Ränder verhindern Futterverluste
- mit Ablaufstopfen zur Reinigung → Schenkelmaße 40 cm → Inhalt 22 l



160.0210

Artikel	Best.-Nr.		
Dreieck-Futtertrog, 22 l	160.0210		

## Rechteck-Futtertrog, 26 l



- aus hochwertigem UV-beständigem Polyethylen → abgerundete Ecken zum Schutz der Tiere → nach innen gebogene Ränder verhindern Futterverluste
- mit Ablaufstopfen zur Reinigung → Maße 60 x 40 cm → Inhalt 26 l



160.0211

Artikel	Best.-Nr.		
Rechteck-Futtertrog, 26 l	160.0211		



SUEVIA Tränkebecken  
finden Sie in unserem  
**SUEVIA Katalog für Pferde**



Mod. 10P



Mod. 10P



Mod. 25R



Mod. 12P



Mod. FT80



## Heuraufe klein, verzinkt

- für Wandbefestigung → stabile Ausführung → tiergerechte Konstruktion
- Abmaße (H x B x T) 35 x 50 x 22 cm



300.1001

Artikel	Best.-Nr.		
Heuraufe klein, verzinkt	300.1001		



## Heuraufe groß, verzinkt

- für Wandbefestigung → stabile Ausführung → tiergerechte Konstruktion
- Abmaße (H x B x T) 45 x 80 x 45 cm

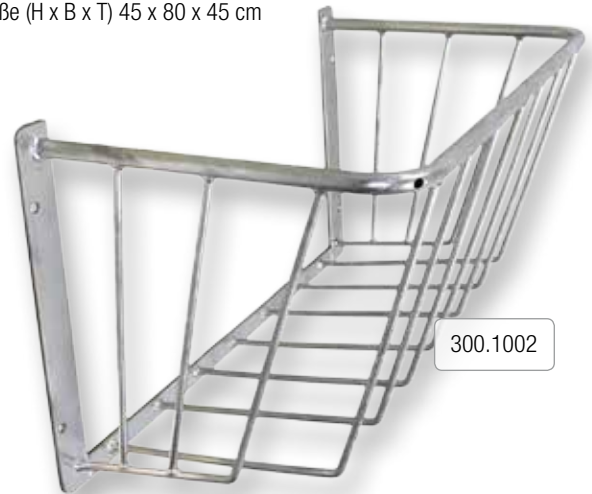

300.1002

Artikel	Best.-Nr.		
Heuraufe groß, verzinkt	300.1002		



## Eckheuraufe, verzinkt

- zur Befestigung in Ecken → stabile Ausführung → tiergerechte Konstruktion
- Abmaße (H x B x T) 70 x 70 x 45 cm



300.1003

Artikel	Best.-Nr.		
Eckheuraufe, verzinkt	300.1003		

# Turnierfuttertröge

## Turnierfuttertrog, 12 Liter, ohne Haken

→ stabile Ausführung → mit Liter-Skala → Trage-Bügel aus Metall → Trage-Bügel kann durch Einrasten am Eimer gegen Spielen der Tiere gesichert werden → Kunststoff- oder Metallhaken als Zubehör lieferbar → für den Versand stapelbar → Farbe blau



300.0360

<b>H:</b> 27 cm
<b>B:</b> 39,5 cm
<b>T:</b> 31 cm
<b>70</b> / Palette



## Turnierfuttertrog, 20 Liter, ohne Haken

→ robuste Ausführung → hohe Stabilität durch verstärkte Front → mit Liter-Skala → mit integrierter Bisskante → Kunststoff- oder Metallhaken als Zubehör lieferbar → für den Versand stapelbar → Farbe blau



300.0365

<b>H:</b> 31 cm
<b>B:</b> 37 cm
<b>T:</b> 35 cm
<b>Ø innen:</b> 33 cm
<b>Ø unten:</b> 28 cm
<b>60</b> / Palette

Artikel	Best.-Nr.		
Turnierfuttertrog, 12 Liter, ohne Haken, Farbe blau	300.0360		
Turnierfuttertrog, 20 Liter, ohne Haken, Farbe blau	300.0365		

300.0055



300.0056



### Zubehör für 300.0360 und 300.0365

Einhängebügel aus stabilem Kunststoff, 1 Pack = <b>2 Stück</b>	300.0055		
Einhängebügel aus Metall, 1 Pack = <b>2 Stück</b>	300.0056		





## Futtereimer, 17 Liter, konische Form

- besonders stabile Ausführung → lebensmittelechter Kunststoff → cadmium- und bleifrei → milchsäurebeständig → mit Liter-Skala
- Trage-Bügel aus Metall mit Holzgriff → Farbe grün



300.0443

<b>H:</b> 20 cm
<b>Ø außen:</b> 44,5 cm
<b>Ø innen:</b> 39,5 cm
<b>Ø unten:</b> 27 cm
<b>320 / Palette</b>

Artikel	Best.-Nr.		
Futtereimer, 17 Liter, konische Form, Farbe grün	300.0443		



## Futtereimer, 23 Liter, konische Form

- besonders stabile Ausführung → lebensmittelechter Kunststoff → cadmium- und bleifrei → milchsäurebeständig → mit Liter-Skala
- Trage-Bügel aus Metall mit Holzgriff → Farbe grün



300.0444

<b>H:</b> 23 cm
<b>Ø außen:</b> 49 cm
<b>Ø innen:</b> 44 cm
<b>Ø unten:</b> 29 cm
<b>210 / Palette</b>

Artikel	Best.-Nr.		
Futtereimer, 23 Liter, konische Form, Farbe grün	300.0444		



# Futterschaufeln

## Futterschaufel 1 kg, halbrund, mit Innengriff

→ sehr stabile Ausführung → sehr glatte Oberfläche → lebensmittelechter Kunststoff → Farbe blau



300.0225

## Futterschaufel 1 kg

→ aus stabilem, lebensmittelechtem Kunststoff → Farbe blau



300.0222

## Futterkelle, 2 l

→ aus stabilem, lebensmittelechtem Kunststoff → Fassungsvermögen 2 Liter  
→ mit 0,5 Liter-Skala → Farbe grün



300.0448



Artikel	Best.-Nr.		
Futterschaufel 1 kg, halbrund, mit Innengriff	300.0225		
Futterschaufel 1 kg	300.0222		

Artikel	Best.-Nr.		
Futterkelle, 2 l	300.0448		



## Lecksteinhalter eckig, aus hochwertigem Kunststoff

- stabile Ausführung → ohne scharfe Kanten
- Maße: B x H x T: 21 x 20,5 x 20,5 cm



300.0283

200 / Palette

Artikel	Best.-Nr.		
Lecksteinhalter eckig	300.0283		

## Futterschale 50 Liter, mit Tragegriffen

- aus hochwertigem, lebensmittelechtem Kunststoff → stabile Ausführung → Farbe blau



300.0284

<b>H:</b> 25 cm
<b>Ø außen:</b> 56 + 10 cm
<b>Ø innen:</b> 55 cm
<b>Ø unten:</b> 51 cm
<b>50 / Palette</b>

Artikel	Best.-Nr.		
Futterschale 5 l - blau	300.0288		
Futterschale 10 l - blau	300.0286		
Futterschale 50 l, mit Tragegriffen - blau	300.0284		

## Futterschale 5 Liter

- aus hochwertigem, lebensmittelechtem Kunststoff → stabile Ausführung
- starker Rand → Farbe blau



300.0288

<b>H:</b> 13 cm
<b>Ø außen:</b> 31 cm
<b>Ø innen:</b> 27 cm
<b>Ø unten:</b> 25 cm
<b>500 / Palette</b>

## Futterschale 10 Liter

- aus hochwertigem, lebensmittelechtem Kunststoff → stabile Ausführung
- starker Rand → Farbe blau



300.0286

<b>H:</b> 13 cm
<b>Ø außen:</b> 34 cm
<b>Ø innen:</b> 31 cm
<b>Ø unten:</b> 29 cm
<b>500 / Palette</b>

## Eimer, 5 Liter

→ robuste Ausführung → lebensmittelechter Kunststoff → cadmium- und bleifrei → milchsäurebeständig → mit Liter-Skala → Trage-Bügel aus Metall



300.0044

<b>H:</b> 20,5 cm
<b>Ø außen:</b> 22,5 cm
<b>Ø innen:</b> 20,5 cm
<b>Ø unten:</b> 17 cm
<b>500</b> / Palette

## Eimer, 20 Liter

→ robuste Ausführung → lebensmittelechter Kunststoff → cadmium- und bleifrei → milchsäurebeständig → mit Liter-Skala → Trage-Bügel aus Metall  
→ ideal als Futtereimer einsetzbar



300.0046

<b>H:</b> 27 cm
<b>Ø außen:</b> 37,5 cm
<b>Ø innen:</b> 34 cm
<b>Ø unten:</b> 29 cm
<b>250</b> / Palette

## Eimer, 12 Liter, schwarz

→ robuste Ausführung → cadmium- und bleifrei → milchsäurebeständig → mit Liter-Skala → Trage-Bügel aus Metall → ideal als Futtereimer einsetzbar



300.0038

<b>H:</b> 26 cm
<b>Ø außen:</b> 30,5 cm
<b>Ø innen:</b> 27 cm
<b>Ø unten:</b> 22 cm
<b>500</b> / Palette

## Putzeimer, 10 Liter

→ rechteckig → mit Liter-Skala auf beiden Seiten → Trage-Bügel aus Metall  
→ lebensmittelechter Kunststoff



300.0043

<b>H:</b> 26 cm
<b>B:</b> 26 cm
<b>T:</b> 28 cm
<b>280</b> / Palette

## Eimer, 15 Liter

→ robuste Ausführung → lebensmittelechter Kunststoff → cadmium- und bleifrei → milchsäurebeständig → mit Liter-Skala → Trage-Bügel aus Metall



300.0045

<b>H:</b> 27,5 cm
<b>Ø außen:</b> 33,5 cm
<b>Ø innen:</b> 30 cm
<b>Ø unten:</b> 24 cm
<b>500</b> / Palette

Artikel	Best.-Nr.		
Eimer, 5 Liter - blau	300.0044		
Eimer, 12 Liter - schwarz	300.0038		
Eimer, 15 Liter - grün	300.0045		
Eimer, 20 Liter - blau	300.0046		
Putzeimer, 10 Liter - blau	300.0043		



**Regenmesser mit Skala**

→ aus Kunststoff → einfache Montage auf rundem Stiel



300.0219

Artikel	Best.-Nr.		
Regenmesser mit Skala	300.0219		

**Messbecher 2 Liter, abgeflacht, klar, mit Skala und Ausgießer**

→ lebensmittelecht → cadmium- und bleifrei → milchsäurebeständig



300.0214

Artikel	Best.-Nr.		
Messbecher 1 Liter, klar, mit Ausgießer	300.0213		
Messbecher 2 Liter, klar, mit Ausgießer	300.0215		
Messbecher 3 Liter, klar, mit Ausgießer	300.0217		
Messbecher 2 Liter, abgeflacht, klar, mit Ausgießer	300.0214		

**Messbecher 1 Liter, klar, mit Skala und Ausgießer**

→ lebensmittelecht → cadmium- und bleifrei → milchsäurebeständig



300.0213

**Messbecher 2 Liter, klar, mit Skala und mit Ausgießer**

→ lebensmittelecht → cadmium- und bleifrei → milchsäurebeständig



300.0215

**Messbecher 3 Liter, klar, mit Skala und Ausgießer**

→ lebensmittelecht → cadmium- und bleifrei → milchsäurebeständig



300.0217

## New Zealand Topaz Schwimmerventil, 3/4"

→ zur Installation in Tröge und Wannen → Wasserdruck 0,3 - 7 bar → Schwimmer werkzeuglos einstellbar → abstellbar → langsames Schließen, reduziert Schläge in der Wasserleitung → ca. 200 l/min bei 3 bar → geeignet für Über- und Unterwassermontage → hergestellt aus nichtrostenden Materialien



300.0470



Artikel	Best.-Nr.		
New Zealand Topaz Schwimmerventil, 3/4"	300.0470		

## New Zealand Frostschutzventil, für Topaz Schwimmerventil

→ bei Frostgefahr ist das Frostschutzventil manuell zu öffnen → das austretende Wasser schützt die Anschlussleitung, das Ventil und das Wasser im Tränketrog vor dem Einfrieren



300.0471

### Zubehör für 300.0470

New Zealand Frostschutzventil	300.0471		
-------------------------------	----------	--	--

## Tränketrog kompakt aus Edelstahl

→ Konische, abgeschrägte Tränkwanne aus rostfreiem Edelstahl  
 → für Wandbefestigung → Länge 1,9 m → mit Anti-Schleckrand  
 → Eingebautes Schwimmerventil MASTERFLOW, Wasserzulauf bis zu 40 l/min  
 → Anschluss 3/4" AG, stirnseitig → Große Ablauföffnung für schnelle Entleerung



130.6319



Artikel	Best.-Nr.		
Tränketrog aus Edelstahl, 1,9 m	130.6319		



## Tränkebecken IDEAL, emailliert

→ Tränkschale aus Gusseisen, schwarz emailliert → leichtgängiges Messing-Rohrventil → Anschluss ½" IG von oben und unten → ruhiger Wasserzulauf durch das Rohrventil, gute Wasserführung, kein Spritzen → mit Vierloch-Befestigung → 2 Befestigungsbügel für die Befestigung an Standpfosten 1½" – 2" erforderlich → empfohlen für Rinder, Pferde

Artikel	Best.-Nr.		
Tränkebecken IDEAL, emailliert	100.0061		

### Zubehör für 100.0061

Befestigungsbügel, für die Befestigung an Standpfosten 1½" – 2" (2 Stück erforderlich)	131.0169		
--	----------	--	--



131.0169

100.0061



## Tränkebecken IDEAL-K, kunststoffbeschichtet

→ Tränkschale aus Gusseisen, kunststoffbeschichtet → leichtgängiges Messing-Rohrventil → Anschluss ½" IG von oben und unten → ruhiger Wasserzulauf durch das Rohrventil, gute Wasserführung, kein Spritzen → mit Vierloch-Befestigung → 2 Befestigungsbügel für die Befestigung an Standpfosten 1½" – 2" erforderlich → empfohlen für Rinder, Pferde

Artikel	Best.-Nr.		
Tränkebecken IDEAL-K, kunststoffbeschichtet	100.0066		

### Zubehör für 100.0066

Befestigungsbügel, für die Befestigung an Standpfosten 1½" – 2" (2 Stück erforderlich)	131.0169		
--	----------	--	--



131.0169

100.0066



## Tränkebecken H04-K, kunststoffbeschichtet

→ Tränkschale aus Gusseisen, kunststoffbeschichtet → mit breiter Edelstahlzunge → Anschluss ½" IG von oben und unten → robustes Messing-Ventil → mit Vierloch-Befestigung → 2 Befestigungsbügel für die Befestigung an Standpfosten 1½" – 2" erforderlich → empfohlen für Rinder, Pferde

Artikel	Best.-Nr.		
Tränkebecken H04-K, kunststoffbeschichtet	100.0065		

### Zubehör und Ersatzteile für 100.0065

Befestigungsbügel, für die Befestigung an Standpfosten 1½" – 2" (2 Stück erforderlich)	131.0169		
Ventil MS mit Dichtung	102.6402		
Überwurfmutter MS	102.6403		



131.0169

102.6402

102.6403

100.0065



# Schieber

## Kotschieber, 40 cm und 55 cm, aus stabilem Kunststoff

→ amoniakbeständig → Farbe grau → hohe Stabilität → niedriges Eigengewicht → ohne Stiel → passender Stiel 300.0534

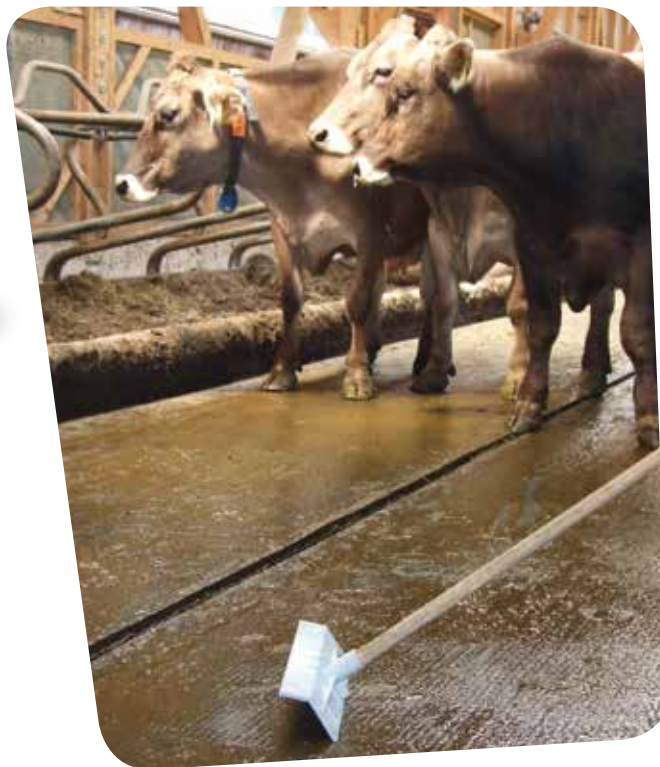
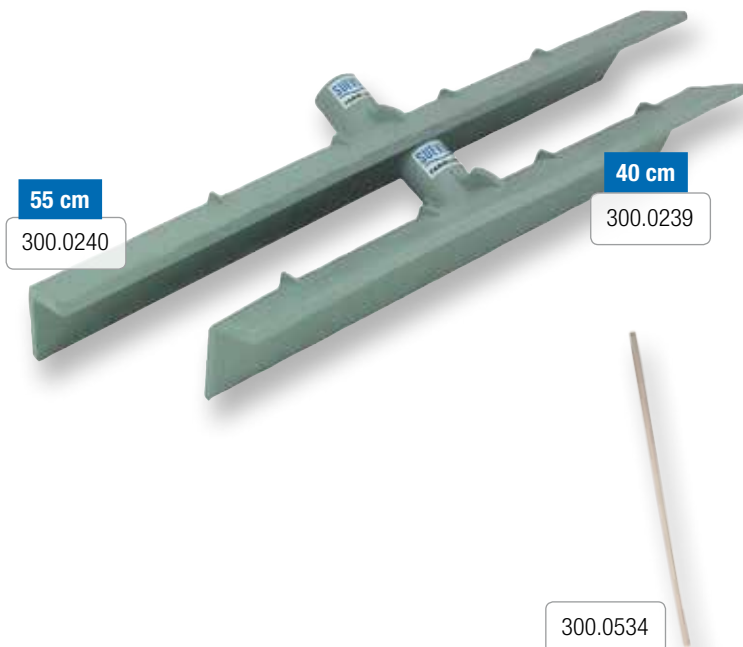

Artikel	Best.-Nr.		
Kotschieber, 40 cm, aus stabilem Kunststoff	300.0239		
Kotschieber, 55 cm, aus stabilem Kunststoff	300.0240		

Zubehör für 300.0239, 300.0240			
Holzstiel	300.0534		

## Wasserschieber, 40 cm und 55 cm, aus flexiblem Kunststoff

→ mit Anti-Spritzschutz-Kante → Schieberhöhe 120 mm → Farbe grau → für professionellen Einsatz → 55 cm Ausführung - ideal für große Flächen → ohne Stiel → passender Stiel 300.0534

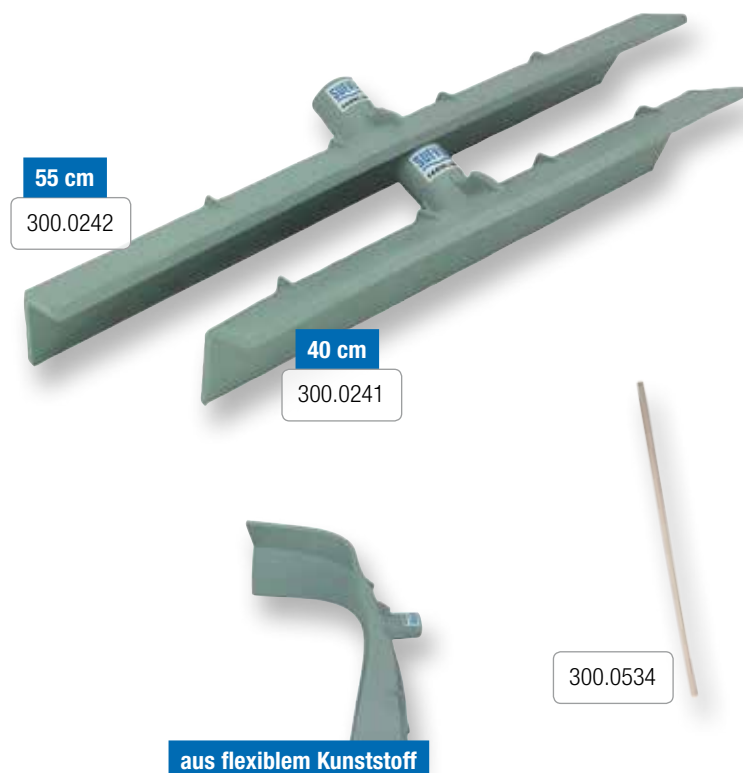

### Holzstiel

→ passend für 300.0237, 300.0239, 300.0240, 300.0241, 300.0242, 300.1020



Artikel	Best.-Nr.		
Wasserschieber, 40 cm, aus flexiblem Kunststoff	300.0241		
Wasserschieber, 55 cm, aus flexiblem Kunststoff	300.0242		

Zubehör für 300.0241, 300.0242			
Holzstiel	300.0534		

# Schieber / Kotkrücken

## Espenstiel, Länge 1,76 m, ø 28 mm

→ Eurokonus 17/90 → passend für 300.0238, 300.0609

300.0535

Artikel	Best.-Nr.		
Kotschaber, aus stabilem Kunststoff, ohne Gewinde	300.0238		
Kotschaber, aus stabilem Kunststoff, mit Gewinde	300.0609		

### Zubehör für 300.0238, 300.0609

Espenstiel, Länge 1,76 m, ø 28 mm	300.0535		
-----------------------------------	----------	--	--

## Kotschaber schwarz, aus stabilem Kunststoff

→ Breite 45 cm → amoniakbeständig → hohe Stabilität → leichte Ausführung  
→ sehr handlich → ohne Stiel → passender Stiel 300.0534



300.1020



Rückseite

300.0534

Artikel	Best.-Nr.		
Kotschaber, aus stabilem Kunststoff, ohne Gewinde	300.1020		

### Zubehör für 300.1020

Holzstiel	300.0534		
-----------	----------	--	--

## Kotschaber, aus stabilem Kunststoff

→ amoniakbeständig → hohe Stabilität → niedriges Eigengewicht  
→ 300.0238 - ohne Gewinde → 300.0609 - mit Gewinde → ohne Stiel  
→ passender Stiel 300.0535



300.0238

300.0609



300.0535

## Mistboy, inkl. Harke

→ stabiler Schaufelbehälter mit funktioneller Bollen-Harke → verlängerter Handgriff zum ausbalancierten Tragen → Halteclip für Bollen-Harke am Schaufelstiel



300.0636

300.0637



Artikel	Best.-Nr.		
Mistboy, inkl. Harke, Farbe grün	300.0636		
Mistboy, inkl. Harke, Farbe pink	300.0637		

# Bollengabeln / Dunggabeln / Futterschieber

## Bollengabel/Dunggabel PRO, klein, Farbe weiß



- aus besonders hochwertigem Kunststoff → mit flexiblen Zinken
- hochbelastbar, nahezu unzerbrechlich → ohne Stiel → passende Stiele 300.0449, 300.0450, 300.0451



300.0548



## Bollengabel/Dunggabel PRO, groß, Farbe weiß



- aus besonders hochwertigem Kunststoff → mit flexiblen Zinken
- hochbelastbar, nahezu unzerbrechlich → extra hohe Seitenteile für effizientes Ausmisten → ohne Stiel → passende Stiele 300.0449, 300.0450, 300.0451



300.0549

## Espenstiel mit D-Griff, Länge 1,25 m ø 28 mm

- Eurokonus 17/90
- passend für 300.0435, 300.0436, 300.0437, 300.0438, 300.0439, 300.0548, 300.0549

## Eschenstiel, Länge 1,35 m, ø 28 mm

- dampfgebogen → Eurokonus 17/90
- passend für 300.0435, 300.0436, 300.0437, 300.0438, 300.0439, 300.0548, 300.0549

## Espenstiel, Länge 1,80 m, ø 28 mm

- Eurokonus 17/90 → passend für 300.0435, 300.0436, 300.0437, 300.0438, 300.0439, 300.0548, 300.0549

300.0451

300.0450

300.0449

Artikel	Best.-Nr.		
Bollengabel/Dunggabel PRO, klein, Farbe weiß	300.0548		
Bollengabel/Dunggabel PRO, groß, Farbe weiß	300.0549		

Zubehör			
Espenstiel mit D-Griff, Länge 1,25 m, ø 28 mm	300.0449		
Eschenstiel, Länge 1,35 m, ø 28 mm	300.0450		
Espenstiel, Länge 1,80 m, ø 28 mm	300.0451		





# Bollengabeln / Dunggabeln / Futterschieber



## Bollengabel/Dunggabel, klein, Farbe schwarz

→ Economy Ausführung → aus Kunststoff → ohne Stiel → passende Stiele 300.0449, 300.0450, 300.0451

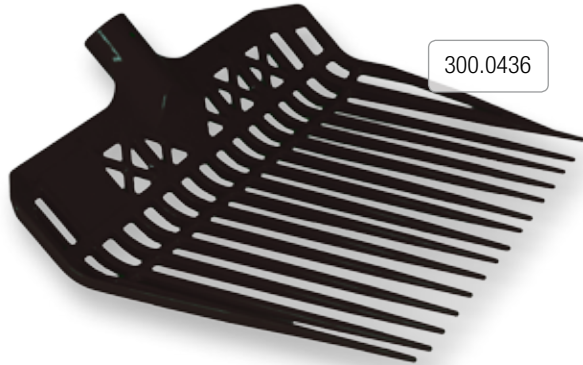

300.0436



## Bollengabel/Dunggabel, klein, Farbe grün

→ aus besonders hochwertigem Kunststoff → mit flexiblen Zinken  
→ nahezu unzerbrechlich → ohne Stiel → passende Stiele 300.0449, 300.0450, 300.0451

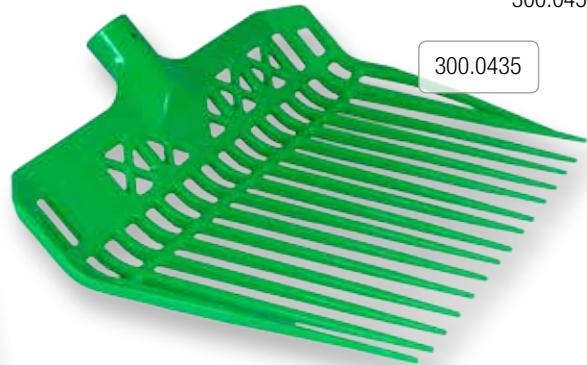

300.0435



## Bollengabel/Dunggabel, groß, Farbe schwarz

→ Economy Ausführung → aus Kunststoff → extra hohe Seitenteile für effizientes Ausmisten → ohne Stiel → passende Stiele 300.0449, 300.0450, 300.0451



300.0438



## Bollengabel/Dunggabel, groß, Farbe grün

→ aus besonders hochwertigem Kunststoff → mit flexiblen Zinken → nahezu unzerbrechlich → extra hohe Seitenteile für effizientes Ausmisten → ohne Stiel → passende Stiele 300.0449, 300.0450, 300.0451



300.0437



Artikel	Best.-Nr.		
Bollengabel/Dunggabel, klein, Farbe schwarz	300.0436		
Bollengabel/Dunggabel, klein, Farbe grün	300.0435		
Bollengabel/Dunggabel, groß, Farbe schwarz	300.0438		
Bollengabel/Dunggabel, groß, Farbe grün	300.0437		



## Futterschieber, Farbe grün

→ aus besonders hochwertigem Kunststoff → ideal zum Nachschieben des Futters → niedriges Eigengewicht für ermüdungsfreies Arbeiten  
→ ohne Stiel → passende Stiele 300.0449, 300.0450, 300.0451



300.0439



Artikel	Best.-Nr.		
Futterschieber, Farbe grün	300.0439		

## Aluminium-Schaufel, Größe 5

- Materialstärke ca. 2 mm → mit verzinkter Stoßkante → ohne Stiel
- passender Stiel 300.0452



300.0382

300.0452

## Kunststoffschaufel Getreide-Max

- extra starke Ausführung → mit austauschbarer Metallkante → niedriges Eigengewicht → ideal zum Schaufeln von Getreide → auch als Schneeschaukel verwendbar → ohne Stiel → passender Stiel 300.0453



300.0385

300.0453

## Aluminium-Schaufel, Größe 7

- Materialstärke ca. 2 mm → mit verzinkter Stoßkante → ohne Stiel
- passender Stiel 300.0452



300.0383

300.0452

## Kunststoffschaufel Stall-Max, Größe 9

- extra starke Ausführung → mit austauschbarer Metallkante → niedriges Eigengewicht → ohne Stiel → passender Stiel 300.0452



300.0386

300.0452

## Aluminium-Schaufel, Größe 9

- Materialstärke ca. 2 mm → mit verzinkter Stoßkante → ohne Stiel
- passender Stiel 300.0452



300.0384

300.0452



Artikel	Best.-Nr.		
Kunststoffschaufel Getreide-Max	300.0385		
Kunststoffschaufel Stall-Max, Größe 9	300.0386		

Artikel	Best.-Nr.		
Aluminium-Schaufel, Größe 5	300.0382		
Aluminium-Schaufel, Größe 7	300.0383		
Aluminium-Schaufel, Größe 9	300.0384		

Zubehör			
Schaufelstiel aus Esche, Länge 1,30 m	300.0452		
Buchenstiel, Länge 1,30 m, ø 36 mm	300.0453		



**Espenstiel mit D-Griff, Länge 1,25 m ø 28 mm**

→ Eurokonus 17/90  
→ passend für 300.0435, 300.0436, 300.0437, 300.0438, 300.0439, 300.0548, 300.0549



**Eschenstiel, Länge 1,35 m, ø 28 mm**

→ dampfgebogen → Eurokonus 17/90  
→ passend für 300.0435, 300.0436, 300.0437, 300.0438, 300.0439, 300.0548, 300.0549



**Espenstiel, Länge 1,80 m, ø 28 mm**

→ Eurokonus 17/90 → passend für 300.0435, 300.0436, 300.0437, 300.0438, 300.0439, 300.0548, 300.0549



**Schaufelstiel aus Esche, Länge 1,30 m**

→ gebogen  
→ passend für Stall-Max 300.0386 und Aluminium-Schaufeln 300.0382, 300.0383, 300.0384



**Buchenstiel, Länge 1,30 m, ø 36 mm**

→ passend für Getreide-Max, Best.-Nr. 300.0385



**Holzstiel**

→ passend für 300.0237, 300.0239, 300.0240, 300.0241, 300.0242, 300.1020



**Espenstiel, Länge 1,76 m, ø 28 mm**

→ Eurokonus 17/90 → passend für 300.0238, 300.0609



Artikel	Best.-Nr.		
Espenstiel mit D-Griff, Länge 1,25 m, ø 28 mm	300.0449		
Eschenstiel, Länge 1,35 m, ø 28 mm	300.0450		
Espenstiel, Länge 1,80 m, ø 28 mm	300.0451		
Schaufelstiel aus Esche, Länge 1,30 m	300.0452		
Buchenstiel, Länge 1,30 m, ø 36 mm	300.0453		
Holzstiel	300.0534		
Espenstiel, Länge 1,76 m, ø 28 mm	300.0535		



## Lämmer-Tränkeimer, abgeflacht, mit 5 Saugstellen, 8 Liter

→ komplett mit Ventilen und roten Saugern → aus stabilem, lebensmittelechtem Kunststoff → cadmium- und bleifrei → milchsäurebeständig → vorne und hinten abgeflacht zum Einhängen → mit Liter-Skala → Trage-Bügel aus Metall → leichtes Reinigen



300.0031

<b>H:</b> 27 cm
<b>B:</b> 30 cm
<b>T:</b> 23 cm
<b>Ø unten:</b> 20 cm
<b>250 / Palette</b>

## Lämmer-Bar, 6 große Sauger, rechteckig, 10 Liter

→ komplett mit 6 großen überdrehbaren Ventilen und roten Saugern → aus stabilem, lebensmittelechtem Kunststoff → cadmium- und bleifrei → milchsäurebeständig → zwei Milchkammern → mit Liter-Skala → Trage-Bügel aus Metall → zum Tränken einfach einhängbar über einen Zaun oder eine Trennwand



300.0033

<b>H:</b> 26 cm
<b>B:</b> 26 cm
<b>T:</b> 28 cm
<b>240 / Palette</b>



## Lämmer-Bar, 6 kleine Sauger, rechteckig, 10 Liter

→ komplett mit 6 roten Saugern und integriertem Ventil → aus stabilem, lebensmittelechtem Kunststoff → cadmium- und bleifrei → milchsäurebeständig → zwei Milchkammern → mit Liter-Skala → Trage-Bügel aus Metall → zum Tränken einfach einhängbar über einen Zaun oder eine Trennwand



300.0036

<b>H:</b> 26 cm
<b>B:</b> 26 cm
<b>T:</b> 28 cm
<b>240 / Palette</b>



300.0053

→ mit Grifföse zum leichten Öffnen

Artikel	Best.-Nr.		
Lämmer-Tränkeimer, abgeflacht, mit 5 Saugstellen, 8 Liter	300.0031		
Lämmer-Bar, 6 große Sauger, rechteckig, 10 Liter	300.0033		
Lämmer-Bar, 6 kleine Sauger, rechteckig, 10 Liter	300.0036		

### Zubehör und Ersatzteile

Deckel für abgeflachten Tränkeimer, lebensmittelecht	300.0049		
Halterung aus Kunststoff, für abgeflachten Tränkeimer	300.0054		
Halterung verzinkt, für abgeflachten Tränkeimer	300.0057		
Schlüssel für Tränkeimer-Ventil	300.0067		
Tränkeimer-Ventil kpl. mit Dichtung, lebensmittelecht	300.0059		
Gummidichtring rot	300.0069		
Deckel für Lämmer-Bar, blau	300.0053		



## Lämmersauger



Artikel	Best.-Nr.		
Lämmersauger, rot, für Ventil	300.0090		
Lämmersauger, 70 mm, Gummi	300.0092		
Lämmersauger, 70 mm, Naturkautschuk	300.0093		
Lämmersauger, 80 mm, Latex	300.0103		

## Rückschlagventile



Artikel	Best.-Nr.		
Rückschlagventil aus Kunststoff, lebensmittelecht	300.0176		
Rückschlagventil aus Aluminium	300.0079		

## Vorfallbügel für Schafe

→ aus hochwertigem Kunststoff → mit Bändern



Artikel	Best.-Nr.		
Vorfallbügel für Schafe	300.0379		

## Milchflasche für Lämmer

→ lebensmittelechter Kunststoff → Füllstands-Skala

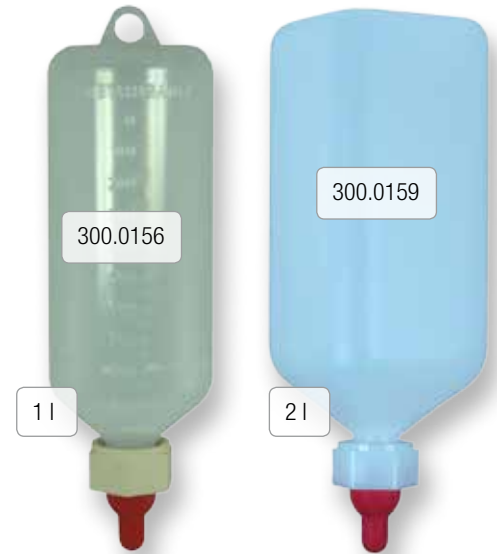

Artikel	Best.-Nr.		
Milchflasche für Lämmer, 1 Liter, mit Lämmer-Sauger	300.0156		
Milchflasche für Lämmer, 2 Liter, mit Lämmer-Sauger	300.0159		



## Klauenbad für Schafe KB150



- aus hochwertigem UV-beständigem Polyethylen → durch die kompakte Bauweise leicht zu transportieren, daher auch ideal für Wanderschäfer
- mit Boden-Profilierung für sicheres Auftreten der Tiere
- Maße 154 x 57 x 14 cm → Inhalt 90 l



160.0150

## Lamm- und Ziegentrog, 5 Liter



- extra starke Ausführung → vielseitig verwendbar → für den Versand stapelbar



300.0375

H: 14,5 cm  
B: 34 cm  
T: 21 cm  
180 / Palette

Artikel	Best.-Nr.		
Klauenbad für Schafe KB150	160.0150		

Artikel	Best.-Nr.		
Lamm- und Ziegentrog, 5 Liter	300.0375		

SUEVIA Produkte finden Sie im **SUEVIA Katalog Rinder, Pferde, Schafe, Ziegen und Schweine**



PROFICOW-ONE



Mod. 46



Mod. 340



Mod. 1200



Mod. 500



Mod. 370



Mod. 41A



Mod. 640



## PIG STAR - Beißstern mit Kette

- einsetzbar als Beschäftigungsmaterial in der Schweinehaltung
  - Kunststoff-Stern ca. 25 cm Durchmesser
  - Edelstahl-Kette 75 cm mit Karabinerhaken



Artikel	Best.-Nr.		
Beißstern mit Kette	300.0550		

## PIG STAR Ersatzstern ohne Kette

- einsetzbar als Beschäftigungsmaterial in der Schweinehaltung
  - Kunststoff-Stern ca. 25 cm Durchmesser

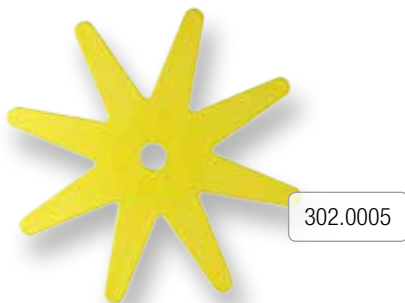

Zubehör für 300.0550			
Artikel	Best.-Nr.		
Ersatzstern ohne Kette	302.0005		

## Beißmond groß, für Mastschweine

- einsetzbar als Beschäftigungsmaterial für Mastschweine → aus Kunststoff
  - Höhe ca. 20 cm → 1 Pack = 2 Stück



Artikel	Best.-Nr.		
Beißmond groß 1 Pack = <b>2 Stück</b>	300.0552		

## Beißmond klein, für Ferkel

- einsetzbar als Beschäftigungsmaterial für Ferkel → aus Kunststoff
  - Höhe ca. 15 cm → 1 Pack = 2 Stück



Artikel	Best.-Nr.		
Beißmond klein 1 Pack = <b>2 Stück</b>	300.0553		

## Viehtreiber Ranger

→ mit Summton und hochwirksamem Stromstoß per Knopfdruck → hochwertiger Kunststoff für hohe Lebensdauer → inkl. Batterien → Gehäuse rot



Artikel	Best.-Nr.		
Viehtreiber Ranger, inkl. Batterien	300.0473		

## Viehtreiber Ranger Plus

→ mit Summton und hochwirksamem Stromstoß per Knopfdruck → hochwertiger Kunststoff für hohe Lebensdauer → schaltet gemäß Tierschutzverordnung nach zwei Sekunden ab → inkl. Batterien → Gehäuse schwarz



Artikel	Best.-Nr.		
Viehtreiber Ranger Plus, inkl. Batterien	300.0474		

## Viehtreiber HotShock Super

→ mit hochwirksamem Stromstoß → hochwertiger Kunststoff für hohe Lebensdauer → kann auch mit Verlängerungsstab betrieben werden → ohne Batterien, 2 x 1,5 V Monozellen erforderlich → Gehäuse rot



Artikel	Best.-Nr.		
Viehtreiber HotShock Super, ohne Batterien	300.0475		

## Viehtreiber HotShock Super Plus

→ mit hochwirksamem Stromstoß → hochwertiger Kunststoff für hohe Lebensdauer → schaltet gemäß Tierschutzverordnung nach zwei Sekunden ab → kann auch mit Verlängerungsstab betrieben werden → ohne Batterien, 2 x 1,5 V Monozellen erforderlich → Gehäuse schwarz



Artikel	Best.-Nr.		
Viehtreiber HotShock Super Plus, ohne Batterien	300.0476		

### Zubehör für 300.0475, 300.0476

Verlängerungsstab für Viehtreiber	300.0477		
-----------------------------------	----------	--	--

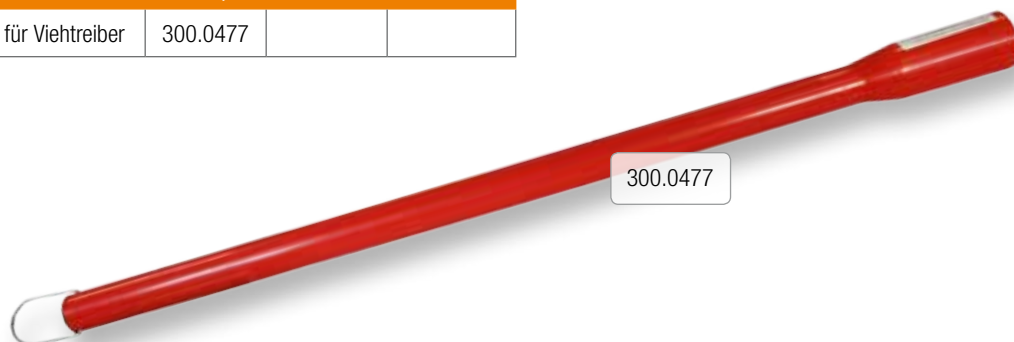

## Schweine-Treibbrett 94 x 76 cm

- aus hochwertigem Kunststoff → besonders stabile Ausführung
- Farben: rot, schwarz



Artikel	Best.-Nr.		
Schweine-Treibbrett 94 x 76 cm, rot	300.0484		
Schweine-Treibbrett 94 x 76 cm, schwarz	300.0486		

## Schweine-Treibbrett 125 x 76 cm

- aus hochwertigem Kunststoff → besonders stabile Ausführung
- Farbe rot



Artikel	Best.-Nr.		
Schweine-Treibbrett 125 x 76 cm, rot	300.0487		

## Treibpaddel für Schweine, Länge 107 cm

- aus bruchsicherem Kunststoff → extrem belastbarer Stiel → akustisch unterstütztes Treiben durch Kügelchen im Paddel
- tierfreundliche Alternative zur elektrischen Treibhilfe

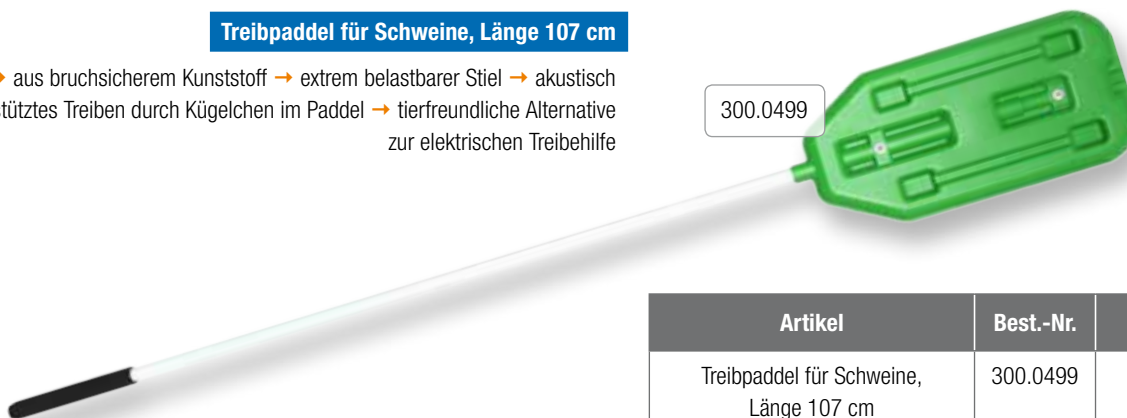

Artikel	Best.-Nr.		
Treibpaddel für Schweine, Länge 107 cm	300.0499		



# Ferkelfuttertröge

- Futterautomat für Absatzferkel bis zum Ende der Aufzucht
- das besondere Design erleichtert den problemlosen Übergang von der Muttermilch zum Festfutter oder Futtermittel
- komplett zerlegbar, leicht zu stapeln
- mit Standard-Haken
- für 25 - 30 Ferkel bis 18 kg
- 10 Fressplätze
- Fressplatzbreite 125 mm

## Ferkelfuttertrog TRANSIT BASIC, mit Standard-Haken

- Inhalt 6 l → Breite 435 mm, Höhe 437 mm
- bestellen Sie: 300.0554



## Ferkelfuttertrog TRANSIT, mit Standard-Haken

- Inhalt 21 l → Breite 435 mm, Höhe 437 mm
- 8 Dosierpositionen
- bestellen Sie: 300.0554+300.0605



## Ferkelfuttertrog TRANSIT PLUS, mit Standard-Haken

- Inhalt 55 l, hohes Füllvermögen → mit Möglichkeit der Automatisierung
- Breite 435 mm, Höhe 762 mm → 8 Dosierpositionen
- bestellen Sie: 300.0554+300.0605+300.0606



Artikel	Best.-Nr.		
Ferkelfuttertrog TRANSIT BASIC	300.0554		
Trichter-Aufsatz für TRANSIT und TRANSIT PLUS	300.0605		
Aufsatz für hohes Füllvermögen für TRANSIT PLUS, mit Deckel	300.0606		

# Kugelbeißnippel AquaGlobe

## Kugelbeißnippel AquaGlobe, 1/2", für Ferkel bis 30 kg

- Ausführung Edelstahl → mit Messing-Gewindestück → Länge 66 mm
- für Ferkel bis 30 kg



300.0461

## Kugelbeißnippel AquaGlobe VA, 1/2", für Ferkel bis 30 kg

- Ausführung komplett aus Edelstahl → für Ferkel bis 30 kg



300.0536

## Kugelbeißnippel AquaGlobe, 1/2", für Mastschweine, Kälber

- Ausführung Edelstahl → mit Messing-Gewindestück, Länge 79 mm
- für Mast-Schweine (bis 110 kg) + Kälber (bis 160 kg)



300.0460

## Kugelbeißnippel AquaGlobe VA-OP, 1/2", für Mastschweine, Kälber

- Ausführung komplett aus Edelstahl → aus einem Stück gefertigt
- für Mast-Schweine (bis 110 kg) + Kälber (bis 160 kg)



300.0537

## Kugelbeißnippel AquaGlobe, 1/2", für Sauen

- Ausführung Edelstahl → mit Messing-Gewindestück, Länge 79 mm
- für Sauen



300.0530

## Kugelbeißnippel AquaGlobe VA-OP, 1/2", für Sauen

- Ausführung komplett aus Edelstahl → aus einem Stück gefertigt
- für Sauen



300.0538

Artikel	Best.-Nr.		
Kugelbeißnippel AquaGlobe, 1/2", für Ferkel bis 30 kg	300.0461		
Kugelbeißnippel AquaGlobe, 1/2", für Mastschweine, Kälber	300.0460		
Kugelbeißnippel AquaGlobe, 1/2", für Sauen	300.0530		

Artikel	Best.-Nr.		
Kugelbeißnippel AquaGlobe VA, 1/2", für Ferkel bis 30 kg	300.0536		
Kugelbeißnippel AquaGlobe VA-OP, 1/2", für Mastschweine, Kälber	300.0537		
Kugelbeißnippel AquaGlobe VA-OP, 1/2", für Sauen	300.0538		

SUEVIA Produkte finden Sie im **SUEVIA Katalog Schweine**

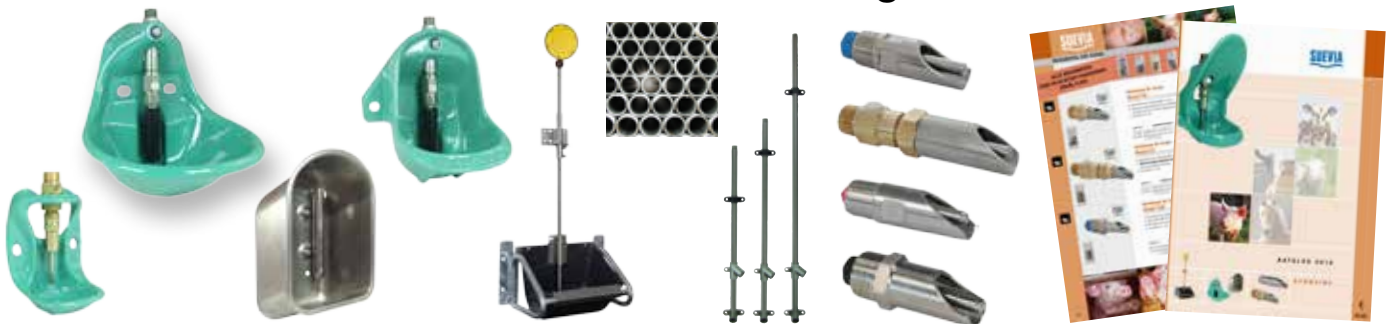

# FARMLINE



Digitale Version -  
über QR-Code.

### **SUEVIA HAIGES GmbH**

Max-Eyth-Str. 1 · D-74366 Kirchheim/Neckar  
Telefon (0 71 43) 971-0 · Fax (0 71 43) 971-80  
[www.suevia.com](http://www.suevia.com) · [info@suevia.com](mailto:info@suevia.com)

Ihr SUEVIA FARMLINE Fachhändler:

Es gelten unsere allgemeinen Lieferbedingungen, die wir Ihnen gerne zukommen lassen.